

REGZA



OFFICIAL SPONSOR



リビングが
スタジアムになる!
サッカー観るなら断然レグザ!!

レグザは、FIFAワールドカップ2026™オフィシャルスポンサーです

レグザのSNS登録はこちらから



YouTube



X (旧Twitter)



LINE



Instagram



Facebook

安全に関するご注意

- 正しく安全にお使いいただくため、ご使用前に必ず「取扱説明書」と「安全上のご注意」をよくお読みください。
- 水、湿気、湯気、ほこり、油煙等の多い場所に設置しないでください。火災、感電、故障などの原因になることがあります。
- 電圧容量やコンセント形状は製品に合ったものをご使用ください。

当社有機ELテレビおよび液晶テレビには製造番号を表示しています。お買い上げの際には製品本体の製造番号と保証書の製造番号が一致しているかご確認ください。また、お買い求めの販売店で所定事項を記入した保証書を必ずお受け取りください。

くわしい情報は(レグザ)ホームページで

www.regza.com

愛情点検



長年ご使用のテレビの点検をぜひ!

熱、湿気、ほこりなどの影響や、使用の度合いによって部品が劣化し、故障したり、ときには安全性を損なって事故につながることもあります。

ご使用の際
このような症状は
ありませんか?

- 電源を入れても映像や音が出ない。
- 映像が時々、消えることがある。
- 変なにおいがしたり、煙が出たりする。

- 電源を切っても、映像や音が消えない。
- 内部に水や異物がはいった。

ご使用
中止

このような場合、故障や事故防止のため、すぐに電源プラグをコンセントから抜いて、必ずお買い上げの販売店に点検・修理をご相談ください。ご自分での修理は危険ですので、絶対にしないでください。



表示を正しく
家電公取協会員

TVS REGZA株式会社

〒212-0013 神奈川県川崎市幸区堀川町66番地2
※所在地は変更になることがありますのでご了承ください。

お買上げは親切とサービスをお届けする当店で

- このカタログの内容については右記の販売店にお問い合わせください。
- または、下記の「東芝テレビご相談センター」におたずねください。
- 商品の色は、印刷の具合で実物と若干異なる場合があります。
- 商品のデザイン・仕様・補修用性能部品などは改善のため予告なく変更することがあります。

お買い物・使い方・修理のご相談は「東芝テレビご相談センター」

【一般回線・PHSからのご利用は】
フリーダイヤル
0120-97-9674

【携帯電話からのご利用は】
クワン
0570-05-5100 (通話料:有料)

【FAXからのご利用は】
クローナ
03-3258-0470 (通話料:有料)

【IP電話などからフリーダイヤルサービス
をご利用いただけない場合は、】
03-6830-1048 (通話料:有料)

●お客様からご提供いただいた個人情報は、ご相談への回答、カタログ発送などの情報提供に利用いたします。●利用目的の範囲内で、当該製品に関連するお客様の個人情報を、当社グループ会社、東芝家電製品関連各社や協力会社に提供することがあります。

REGZA

Real, beyond imagination

総合カタログ 2026/春夏

有機ELテレビ/液晶テレビ

外付けハードディスク/プロジェクター

ブルーレイディスクレコーダー/サウンドシステム

君のためだけに、
あざやかに。



光が放つ圧倒的な色彩体験へ

フラッグシップRGB Mini LED レグザ

REGZA
20th

本カタログ掲載商品の価格には、配送費、設置調整費、アンテナ・工事費、使用済み商品の引き取り費用等は含まれておりません。テレビ(ブラウン管式・液晶・有機EL・プラズマ式)を廃棄する場合には家電リサイクル法に基づく収集・運搬料金、再商品化等料金(リサイクル料)が必要になります。

www.regza.com

※オープン価格の商品は希望小売価格を定めておりません。

このカタログの内容は2026年4月現在のものです。

1002X15

レグザは20周年を迎えました。 あざやかに、次の感動へ。

暮らしに、感動体験をつくり続けて。

これからもレグザブランドは、
今まで培ってきた技術と信頼を礎に
人生の豊かな時間に寄り添うパートナーとして、
次の10年さらにその先の未来へと
進化を続けてまいります。

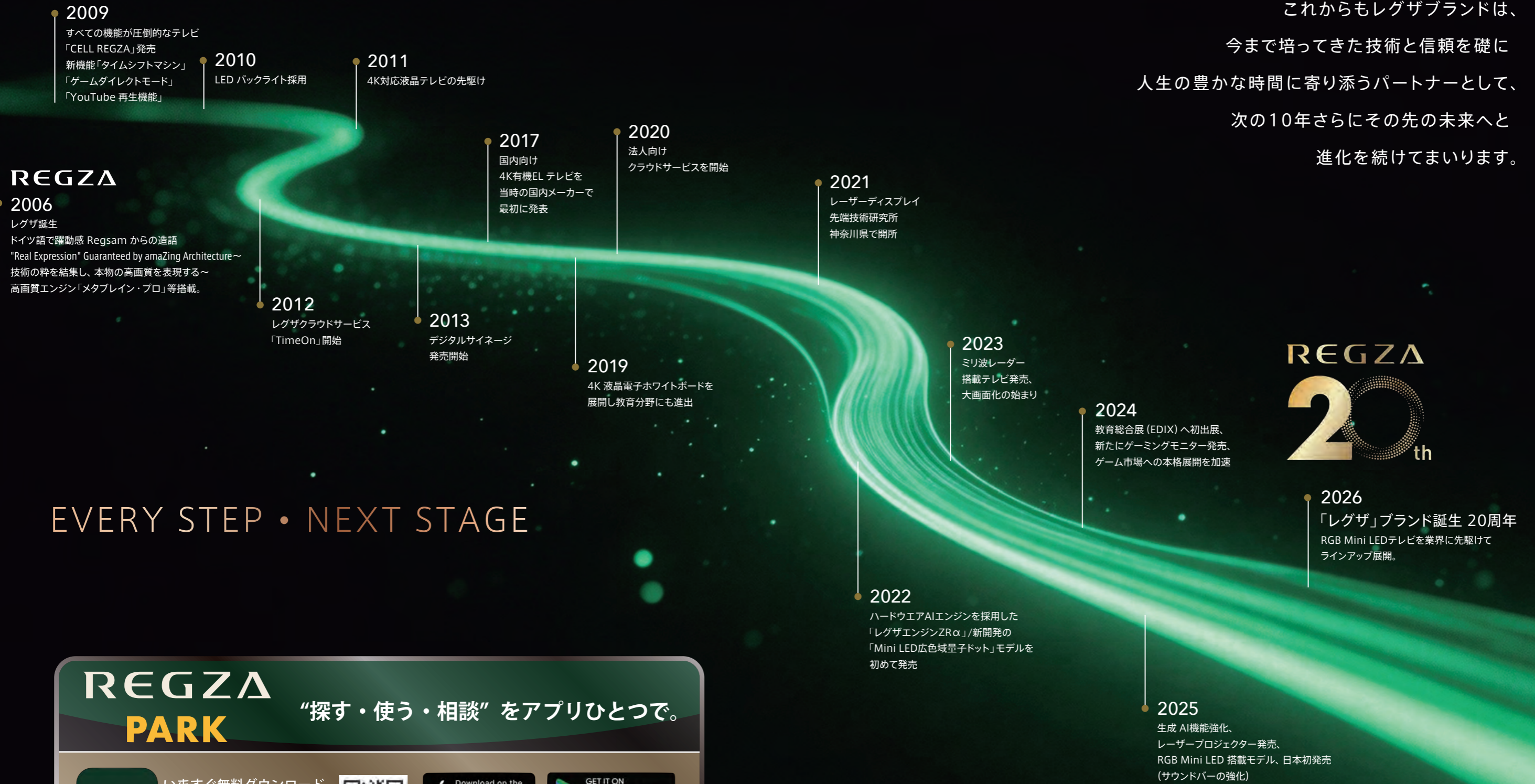

EVERY STEP • NEXT STAGE

REGZA PARK “探す・使う・相談” をアプリひとつで。

REGZA PARK

いますぐ無料ダウンロード
各ストアでの検索・二次元コードから
ダウンロードできます。
詳しくは検索してください。

Download on the App Store

GET IT ON Google Play

REGZA PARK 検索

あらゆるお客様の期待に応える、レグザブランドへ

色彩が次元を超える。

直接発光型RGB LEDを採用して、これまでにない
広い色域表現を実現。光の革命、RGBレグザ。

対象機種：ZX1R / ZX1S / ZX2S



100ZX1S

新開発

RGB Mini LEDパネル

新開発のRGB独立Mini LEDバックライトが生み出す
高色純度の広色域と、レグザエンジンZRαのAI映像解析
が融合。被写体の色・輝き・質感をリアルに再現し、
自然な色合いから、鮮やかな色彩まで、これまでにない
高画質体験を実現します。

RGB Mini LED バックライト

高色純度で発光するRGB独立 Mini LEDバックライト
を新開発。レグザエンジンZRαで各色を独立して
高度にエリア駆動。色鮮やかな高画質を実現します。

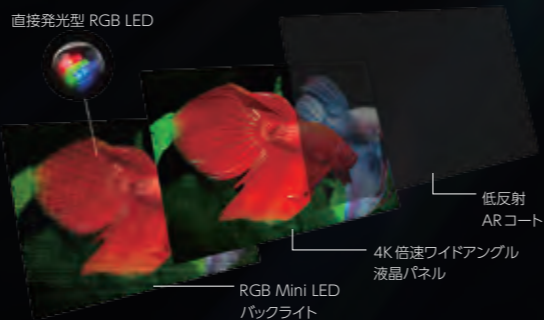

直接発光型RGB LED

高色純度で発光する直接発光型RGB LEDを採用し、
自然界の豊かな色彩から夜景の光のニュアンスまで
リアルに再現します。

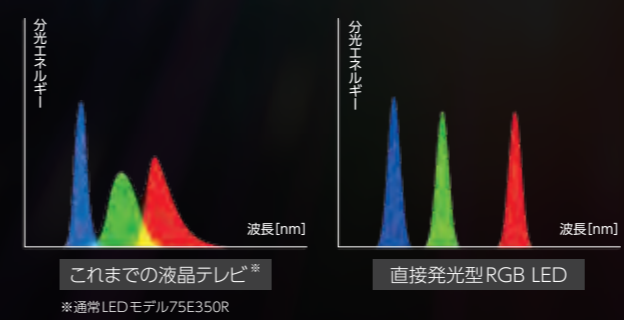

広色域映像再現テクノロジー

レグザエンジンZRαがAIを用いて緻密に映像解析し、
の色表現力を最大化。被写体の色、輝き、質感を
リアルに再現します。



※画面・説明写真および説明図はイメージです。

レグザ インテリジェンスの「知能」で テレビの楽しみ方に新しい体験を。

レグザが「映す・聴く・薦める」「一声で、あなたの観たいが、すぐに見つかる。」

対象機種：ZX1R / ZX1S / ZX2S / Z890S / Z770S / X770S / Z970R / Z770R / X9900R / X8900R



新AI機能

レグザ インテリジェンス

レグザ インテリジェンス独自の「聴く・薦める」機能。
あなたが話しかけるだけで、最適なコンテンツをレコメンド。
さらに、視聴環境に合わせて音響と映像を最適に調整します。
テレビが「家族みんなの専用コンシェルジュ」となり、
使えば使うほど、あなたを深く理解していく一
時には、思いもよらない“好き”との出会いも。
レグザ インテリジェンスで進化するレグザと、
全く新しいテレビ体験を。

レグザ AIボイスナビゲーター

レグザに話しかけるだけで
観たいものに出会える

「人気俳優のドラマを見せて」や「今週のおすすめバラエティを
教えて」など、声だけで簡単アクセス。さらに、好みや視聴履歴から
ぴったりの番組を提案。あなただけの“好き”がレグザにどんどん
集まります。



※本機能のご利用にはインターネットへの接続が必要です。
※レグザ AIボイスナビゲーターは、生成AI技術を用いています。生成AIによって提供される情報は、
必ずしも正確であるとは限りません。本機能は、成人の方を対象としています。

レグザ 新AI快適リスニング

聞きやすい音声、臨場感、迫力のサウンドなど、
好みの音で楽しめる

スタジアムの歓声を際立たせ、その場にいるような臨場感を強調。また、
実況アナウンサーの声をクリアに聞きやすくして、試合展開や解説に集
中したりと、サウンドのバランスを調整しながらコンテンツを楽しめます。



AIシーン高画質PRO

ライブの熱気や、息をのむようなシーンが
そのままりビングに

美しい夜景やアーティストのライブをより臨場感たっぷり再現。AIが特徴ある
シーンを識別し、まるでその場にいるようなリアルな光景を映し出します。



※116ZX1R、X8900Rシリーズは、夜景・花火/星空に対応。110Z990Rは、夜景・花火/星空・サッカー/ゴルフ
リング競技に対応。※X770Sシリーズ/Z770SSシリーズは非対応。

一人ひとりに最適化、進化する レグザの視聴スタイル。

新機能 プロフィール切替 家族それぞれの好みや

対象機種: ZX1S / ZX2S / Z890S / Z770S / X770S

視聴履歴に合わせて、レグザがコンテンツをおすすめ。

*ざんまい、録画リスト、番組ガイドでプロフィール切替対応



いち段落した午後

気になるドラマの続きがすぐに見つかる。
推しの出演シーンも欠かさずチェック!

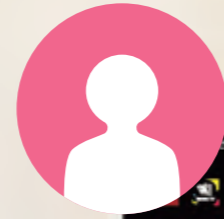

ママの“推し”を表示



パパの“推し”を表示



夜のリラックスタイム

趣味のスポーツ情報はハイライト中心に。
ネットで話題の情報も逃さずフォロー!

すきま時間に
すぐ見られて便利♪

貴重な夜のひと時が
充実して楽しめる!

新機能

プロフィール切替対応AIボイスナビ

家族の声で識別した
プロフィールのおすすめ番組などを表示

話しかけた“あなたの声”を識別して、レグザがそれぞれのプロフィールに切替。家族一人ひとりの好みに応じたコンテンツが表示されるので、よりパーソナライズされた視聴体験が楽しめます。



ざんまいスマートアクセス

ざんまいスマートアクセス

“今気になる”好きなものや推しを
さらに深掘りしてチェックができる

好きなタレントの番組から、シーンやCMまで一覧で見られます。おまかせ録画を設定すれば、予約なしでまるっと自動録画も可能に。

また、さまざまなジャンルのネット動画コンテンツをピックアップ

TVer **YouTube** **ABEMA** **プライムビデオ**
など膨大な番組の中から観たいものが見つかる!



このレグザ驚異的、 選べる大画面。



RGB Mini LED RGB Mini LED液晶
116ZX1R



Mini LED 量子ドット Mini LED液晶
110Z990R

Mini LED 量子ドット Mini LED液晶
100Z970R

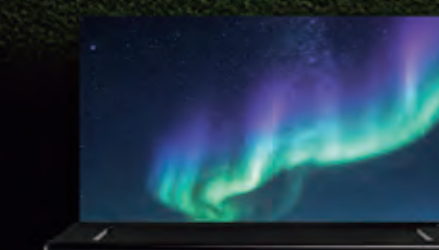

有機EL 有機EL
77X8900R



RGB Mini LED RGB Mini LED液晶
85ZX1S



Mini LED Mini LED液晶
100Z770R



RGB Mini LED RGB Mini LED液晶
100ZX1S



Mini LED 量子ドット Mini LED液晶
85Z890S

見る楽しさをもっと広げるレグザの多彩な機能

REGZA ENGINE ZRα 人間の感性に近い映像解析能力を持つ高画質映像処理エンジン

ZX1S/ZX1R/ZX2S/Z890S/X9900R/X8900R/Z990R/Z970R

なめらかで美しいネット動画を大画面で ネット動画ビューティPRO

AIがネット動画のジャンルや画質を判別し、最適な画質に自動調整。ノイズを抑制しながら、コントラストや精細感もアップします。

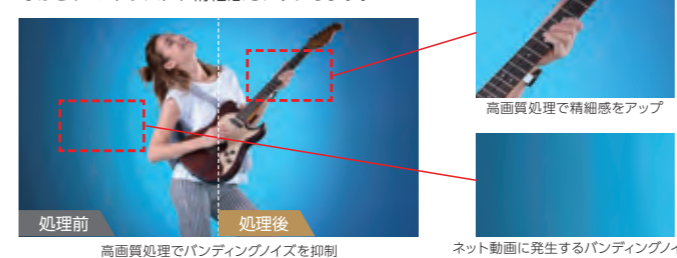

キャラクターの顔も背景もなめらかに再現 アニメビューティPRO

AIによりキャラクターの顔も検出可能に。アニメの顔のパンディングノイズを低減し、輪郭もくっきりと補正します。



録画予約なしで、見たかった番組を好きなときに視聴できるタイムシフトマシン

地上デジタル放送番組を、最大6チャンネル*1
約80時間分*2まるごと自動録画。録画予約をしなくても、
見たい番組を思う存分楽しめます。

- *1) 地上デジタル放送のチャンネルが対象です。
- *2) レグザ純正USBハードディスク (THD-600D3またはTHD-400V3/別売) を使用して、地上デジタル放送をHDレイト (17Mbps) でまるごと録画した場合の目安。



放送中の地デジ6チャンネルをまるごとチェック まるごとチャンネル

現在放送中の番組や録画番組を楽しみながら同時刻に放送中の地デジ番組最大6チャンネルを画面上に同時に表示可能。
※それぞれのチャンネルを順次間欠的に更新して表示します。

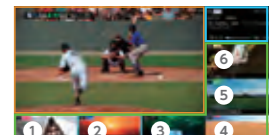

さまざまなコンテンツを同時に楽しめるダブルウィンドウ

スポーツやドラマ、YouTubeなど、気になる番組を2画面同時に視聴可能。新たに録画番組の再生にも対応。YouTube/AirPlayやさまざまなネット動画*1との2画面表示*2など、複数のコンテンツで2画面機能をお楽しみいただけます。

ZX1S/ZX2S/X770S/Z890S/Z770S
※ZX1R/X9900R/X8900R/Z970R/Z770Rは通常のダブルウィンドウ

いろんな楽しみ方ができる



- *1) さまざまなネット動画: TVer, DAZN, Prime Video, ABEMA, U-NEXT, Hulu, Lemino, Disney+, FIFA.
- *2) YouTubeは左右どちらか一方の画面のみ。
- *AirPlay/スクリーンミラーリングの画面はスマホでも操作可能。 ※AirPlay 2対応の操作をするには、iOS11.4以降に対応した端末が必要です。 ※AirPlayは、米国およびその他の国で登録されたApple, Inc.の商標です。
- *Android端末は無線LANでミラーリングすることができます。(一部対象外の端末があります) ※スクリーンミラーリングは、接続する機器によっては表示できない場合があります。 ※AndroidはGoogle LLCの商標です。

お好みの画面サイズに調整して楽しめる画面サイズセレクト

画面の近くでテレビ視聴するときや、ゲームをプレイするとき、さまざまな画面サイズの表示に変更して楽しむことができます。

ZX1S/ZX2S/X770S/Z890S/Z770S



















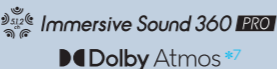
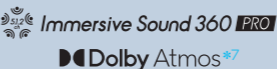





















実際のTVの画面サイズ	100V	85V	75V	65V	55V	50/48V	43V
V型調整範囲	85~43V	75~27V	65~24V	55~24V	50~19V	43~19V	32~19V
%調整範囲	30~95% (1%単位)						

※画面・説明写真および説明図はイメージです。

REGZA 2026 LINE UP		RGB Mini LED			Mini LED		有機EL	HD液晶												
		NEW 2026年 モデル *14 ZX1 シリーズ フラッグシップモデル	NEW 2026年 モデル *14 ZX2 シリーズ ハイエンドモデル	NEW 2026年 モデル *14 Z8 シリーズ ハイグレードモデル	NEW 2026年 モデル *14 Z7 シリーズ スタンダードモデル	NEW 2026年 モデル *14 X7 シリーズ ハイグレードモデル	NEW 2026年 モデル *14 V3 シリーズ エントリーモデル	NEW 2026年 モデル *14 S2 シリーズ エントリーモデル												
																				
		ZX1R	ZX1S	ZX2S	Z890S	Z770S	X770S	V35S	S25S											
		▶P.15	▶P.15	▶P.16	▶P.17	▶P.18	▶P.19	▶P.22	▶P.22											
画面サイズ		116V	100V 85V	75V 65V	85V 75V 65V 55V 50V 43V	75V 65V 55V 50V 43V	65V 55V 48V	40V 32V 24V	40V 32V											
REGZA インテリジェンス								—												
イン ジ ン	REGZAエンジン	REGZAエンジン ZR α			REGZAエンジン ZR α	REGZAエンジン ZR	REGZAエンジン ZR	REGZAエンジン HR												
	パネル	 RGB Mini LED液晶パネル			Mini LED液晶パネル		 <small>OLED倍速</small> 高コントラスト有機ELパネル	フルHD液晶パネル*12												
高 画 質	高コントラスト	リアルブラックエアアコントロールPRO	RGB独立エアアコントロール			Mini LED エアアコントロールPRO	Mini LED エアアコントロール	—	—											
	広色域	独立発光型RGB LED			広色域量子ドット*11	—	—	—	—											
	自動調整高画質	AIシーン高画質PRO*9 / おまかせAIピクチャー			AIシーン高画質PRO おまかせAIピクチャー	おまかせAIピクチャー	おまかせAIピクチャー	おまかせオートピクチャー												
	ネット動画高画質	ネット動画ビューティ PRO / ネット動画バンディングスムーサー PRO			ネット動画ビューティPRO ネット動画バンディングスムーサーPRO	ネット動画ビューティ	ネット動画ビューティ	ネット動画ビューティ	—											
高 音 質	スピーカーシステム 実用最大出力合計値 (JEITA) (同時駆動)	BAZOOKA ZIS スピーカー 20個・ 最大出力110w	BAZOOKA ZIS スピーカー 24個・ 最大出力140w <small>85ZX1Sはスピーカー22個、最大出力140W</small>	BAZOOKA ZIS スピーカー 13個・ 最大出力150w	BAZOOKA Z スピーカー 7個・ 最大出力70w <small>50Z890Sは最大出力60W、 43Z890Sは最大出力50W</small>	BAZOOKA Z スピーカー 7個・ 最大出力60w <small>43Z770Sは最大出力50W</small>	BAZOOKA X スピーカー 5個・ 最大出力40w <small>48X770Sはスピーカー6個、最大出力40W</small>	REGZAパワー オーディオシステム スピーカー 2個・ 最大出力14w <small>32V35S/24V35Sは最大出力12W</small>	REGZAパワー オーディオシステム スピーカー 2個・ 最大出力14w <small>32S25Sは最大出力12W</small>											
	立体音響	 Immersive Sound 360 PRO Dolby Atmos*7			Dolby Atmos*7		Dolby Atmos*7	Dolby Atmos*7	—	—										
便 利 機 能	AI機能	REGZA AIボイスナビゲーター*14 / REGZA AI快適リスニング			REGZA AIボイスナビゲーター*1 REGZA AI快適リスニング	REGZA AIボイスナビゲーター*1 REGZA AI快適リスニング	REGZA AIボイスナビゲーター*1 REGZA AI快適リスニング	—	—											
	センシング機能*10	REGZA SENSING / スマートちょっとタイム			—	—	—	—	—											
	タイムシフトマシン ざんまいスマートアクセス	 *2 タイムシフトマシン	 *3 ざんまいスマートアクセス	 *3 ざんまいスマートアクセス	 *2 タイムシフトマシン	 *3 ざんまいスマートアクセス	 *3 ざんまいスマートアクセス	 *3 ざんまいスマートアクセス	—											
	プロフィール切替/ プロフィール切替対応 AIボイスナビ	 AIボイスナビ	 プロフィール切替	 AIボイスナビ	 プロフィール切替	 AIボイスナビ	 プロフィール切替	 AIボイスナビ	—											
そ の 他	REGZAの便利機能	 *16 ダブルウインドウ <small>(さまざまなネット動画に対応)</small>			 *8 ヘッドホン	 *16 ゲームモード	 *5 Apple AirPlay	 *6 スクリーンミラーリング	 *13 番組ガイド											
	録画機能	 タイムシフトリンク			 *8 W	 *8 4K	 *8 おすすめ 番組	 *8 LINEから 録画予約	 *13 タイムシフトリンク	 *13 おすすめ 番組										
動画配信サービス*4*13																				

*1) REGZA AIボイスナビゲーターのご利用にはインターネットへの接続が必要です。REGZA AIボイスナビゲーターは、生成AI技術を用いています。生成AIによって提供される情報は、必ずしも正確であるとは限りません。本機能は、成人の方を対象としています。
 *2) タイムシフトマシン機能のご利用には別売のタイムシフトマシン対応USBハードディスクが必要です。
 *3) ざんまいスマートアクセスのご利用にはインターネットの接続が必要です。録画機能を利用するには別売のUSBハードディスクが必要です。
 *4) ネット動画の視聴には、インターネット接続環境が必要です。インターネットの接続に際しては、プロバイダーや回線事業者との契約・使用料が別途必要です。
 *5) AirPlay 2対応の操作をするには、iOS 11.4以降に対応した端末が必要です。AirPlayは、米国およびその他の国で登録されたApple Inc.の商標です。
 *6) Android端末は無線LANでミラーリングすることができません。(一部対象外の端末があります)スクリーンミラーリングは、接続する機器によっては表示できない場合があります。
 *7) Dolby, Dolby Atmos およびダブルD 記号はドルビーラボラトリーズの商標です。
 *8) おまかせ録画のご利用には、インターネット接続と別売のUSBハードディスクが必要です。
 *9) 116ZX1R, X8900Rシリーズは、夜景・花火/星空に対応。
 *10) センシング機能はREGZAサウンドシステムと連携していません。
 *11) 50Z890S/43Z890Sは広色域量子ドット非対応。
 *12) 24V35SはHD液晶。
 *13) S2シリーズは非対応。
 *14) 116ZX1Rは2025年モデル。
 *15) 116ZX1Rはリモコンのみ対応。

*16) 116ZX1Rは通常のダブルウインドウ。*Amazon, Prime Video及びこれらに関連するすべての商標は、Amazon.com, Inc. 又はその関連会社の商標です。*「ディズニープラス」は、ウォルト・ディズニー・ジャパン株式会社が運営するサービスです。© 2026 Disney *YouTube ロゴは、Google LLCの商標です。*Apple TVのご利用にはサブスクリプションに登録する必要があります。AppleTVは、米国その他の国や地域で登録されたApple Inc.のサービスマークです。*それぞれのサービスご利用、視聴には契約・利用料などが別途必要な場合があります。ネット動画の視聴に関する諸条件について、くわしくは当社ホームページをご覧ください。*ご利用の際はソフトウェアを最新にしてお使いください。

REGZA 2025 LINE UP		Mini LED			有機EL		液晶											
		Z9 シリーズ フラッグシップモデル	Z7 シリーズ スタンダードモデル	X9 シリーズ フラッグシップモデル	X8 シリーズ ハイエンドモデル	M5 シリーズ エントリーモデル												
																		
		Z990R ▶P.20	Z970R ▶P.20	Z770R ▶P.18	X9900R ▶P.21	X8900R ▶P.21	M550R ▶P.22											
画面サイズ		110V	100V 85V 75V 65V	100V 85V	65V 55V	77V 65V 55V 48V	85V 75V 65V 55V 50V 43V											
レグザ インテリジェンス		—					—											
サウンド	レグザエンジン	レグザエンジン ZRα		レグザエンジン ZR	レグザエンジン ZRα		レグザエンジン ZR											
高画質	パネル	Mini LED液晶パネル ◀倍速▶ 低反射 ARコート 広視野角ワイドアングルシート	高輝度 ファインMini LED液晶パネル ◀倍速▶ 低反射 ARコート 広視野角ワイドアングルシート*9	高輝度 Mini LED液晶パネル ◀倍速▶ 低反射 ARコート	高輝度広色域 4スタック有機ELパネル ◀OLED倍速▶ アドバンスド低反射 ARコート	高コントラスト有機ELパネル ◀OLED倍速▶ 低反射 ARコート*10	液晶パネル											
	高コントラスト	Mini LED / エリアコントロールPRO		Mini LED / エリアコントロール	ディープブラックコントロールPRO	—	全面直下型LED											
	広色域	広色域量子ドット	広色域量子ドット	広色域LED	4スタック有機EL	—	広色域LED											
	自動調整高画質	AIシーン高画質PRO*12 / おまかせAIピクチャー PRO		おまかせAIピクチャー	AIシーン高画質PRO*11 / おまかせAIピクチャー PRO		おまかせAIピクチャー											
	ネット動画高画質	ネット動画ビューティ PRO		ネット動画ビューティ	ネット動画ビューティ PRO		ネット動画ビューティ											
高音質	スピーカーシステム 実用最大出力合計値 (JEITA) (同時駆動)	BAZOOKA ZIS スピーカー20個・最大出力122w	BAZOOKA ZIS スピーカー13個・最大出力150w <small>100Z970Rはスピーカー12個、最大出力130w</small>	BAZOOKA Z スピーカー7個・最大出力70w <small>85Z770Rはスピーカー5個、最大出力60w</small>	BAZOOKA XIS スピーカー18個・最大出力180w <small>55X9900Rはスピーカー14個、最大出力170w</small>	BAZOOKA X スピーカー9個・最大出力100w <small>65X8900R/55X8900Rはスピーカー7個、最大出力60w、48X8900Rはスピーカー8個、最大出力60w</small>	レグザパワー オーディオシステム スピーカー2個・最大出力20w <small>85M550Rは最大出力30w(同時駆動)</small>											
	立体音響	 Immersive Sound 360 PRO Dolby Atmos*7		Dolby Atmos*7	 Immersive Sound 360 PRO Dolby Atmos*7	 Dolby Atmos*7	—											
便利機能	AI機能	—	レグザAIボイスナビゲーター*1 / レグザAI快適リスニング		レグザAIボイスナビゲーター*13 / レグザAI快適リスニング		—											
	センシング機能*14	REGZA SENSING / スマートちょっとタイム		—	REGZA SENSING	—	—											
	タイムシフトマシン ざんまいスマートアクセス	 *2	 *3	 *3	 *2	 *3	 *3											
	レグザの便利機能	 ダブルウィンドウ		 観切ヘッドホン	 ダブルウィンドウ		 観切ヘッドホン											
その他	録画機能	 タイムシフトリンク		 Works with Apple AirPlay*5	 スクリーンミラーリング*6	 番組ガイド	 タイムシフトリンク											
	動画配信サービス*4																	

*1) レグザ AIボイスナビゲーターのご利用にはインターネットへの接続が必要です。レグザ AIボイスナビゲーターは、生成AI技術を用いています。生成AIによって提供される情報は、必ずしも正確であるとは限りません。本機能は、成人の方を対象としています。
 *2) タイムシフトマシン機能のご利用には別売のタイムシフトマシン対応USBハードディスクが必要です。
 *3) ざんまいスマートアクセスのご利用にはインターネットの接続が必要です。録画機能を利用するには別売のUSBハードディスクが必要です。
 *4) ネット動画の視聴には、インターネット接続環境が必要です。インターネットの接続に際しては、プロバイダーや回線事業者との契約・使用料が別途必要です。
 *5) AirPlay 2対応の操作をするには、iOS 11.4 以降に対応した端末が必要です。AirPlayは、米国およびその他の国で登録されたApple Inc. の商標です。
 *6) Android端末は無線LAN でミラーリングすることができます。(一部対象外の端末があります) スクリーンミラーリングは、接続する機器によっては表示できない場合があります。
 *7) Dolby, Dolby Atmos およびダブルD 記号はドルビーラボラトリーズの商標です。
 *8) おまかせ録画のご利用には、インターネット接続と別売のUSBハードディスクが必要です。
 *9) 100Z970Rは除く。
 *10) 48X8900Rは低反射パネルを採用。
 *11) X8900Rシリーズは、夜景・花火/星空に対応。
 *12) 110Z990R は、夜景・花火/星空・サッカー/ゴルフ・リング競技に対応。
 *13) X9900Rシリーズはハンズフリーに対応しています。
 *14) センシング機能はレグザサウンドシステムと連携していま

せん。*Amazon, Prime Video及びこれらに関連するすべての商標は、Amazon.com, Inc. 又はその関連会社の商標です。
 *「ディズニープラス」は、ウォルト・ディズニー・ジャパン株式会社が運営するサービスです。
 © 2026 Disney
 *YouTube ロゴは、Google LLCの商標です。
 *Apple TVのご利用にはサブスクリプションに登録する必要があります。Apple TVは、米国その他の国や地域で登録されたApple Inc.のサービスマークです。
 *それぞれのサービスご利用、視聴には契約・利用料などが別途必要な場合があります。ネット動画の視聴に関する諸条件について、くわしくは当社ホームページをご覧ください。
 *ご利用の際はソフトウェアを最新にしてお使いください。

ラインアップ

ZX1-ZX2

Z8-Z7

Z7-Z9

X9-X8-M5-V3-S2

プロセッサ-14K/4K/4K+オーディオ

フル-LEDバックライト

オーディオ製品

仕様/寸法

ZX1

シリーズ

NEW 2026年モデル*
116V型 116ZX1R
100V型 100ZX1S
85V型 85ZX1S

* 116ZX1Rは除く。



ZX1Sの機能について
詳しくはこちら



100ZX1S

光が放つ圧倒的な色彩体験へ
フラッグシップRGB Mini LEDレグザ

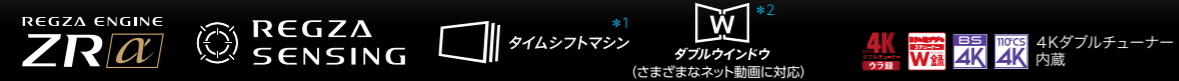

ZX2

シリーズ

NEW 2026年モデル
75V型 75ZX2S
65V型 65ZX2S



ZX2Sの機能について
詳しくはこちら



75ZX2S

光がかつてない色彩体験へ
ハイエンドRGB Mini LEDレグザ

〈高画質〉

高色純度で発光する
RGB LEDが豊かな色彩や
細かな光を再現

【新開発】RGB Mini LEDパネル

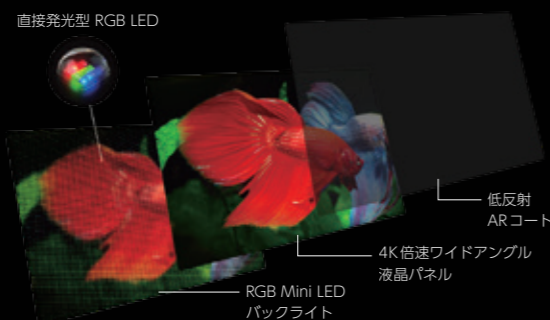

〈高音質〉

24個*3ものスピーカーで
リアルな迫力ある
音場空間を実現

イマーシブサウンドシステム
5.1.2ch

Immersive Sound 360 PRO
BAZOOKA ZIS
 Dolby Atmos



〈新機能〉

個々の声を識別して
プロフィールからお好みに
応じたコンテンツを表示

プロフィール切替対応
AIボイスナビ*4



*1) ZX1Sシリーズ、ZX2シリーズは非対応。 *2) 116ZX1Rは通常のダブルウインドウ。 *3) 116ZX1Rは20個、85ZX1Sは22個、ZX2シリーズは13個。 *4) 116ZX1Rは非対応。

116V型 116ZX1R オープン価格 年間消費電力量 318kWh/年* 省エネ基準達成率 104% **85V型** 85ZX1S オープン価格 年間消費電力量 249kWh/年* 省エネ基準達成率 82%

100V型 100ZX1S オープン価格 年間消費電力量 274kWh/年* 省エネ基準達成率 95%

*1) 年間消費電力量とは、省エネ法に基づいて、1日あたり5.1時間の平均視聴時間/18.9時間の待機時間(電子番組表取得時間を含む)で算出した、一年間に消費する電力量です。

※画素数は3840×2160です。*タイムシフトマシンを使用するには、別売のタイムシフトマシン対応USBハードディスクが必要です。*タイムシフトマシンのシステムメンテナンス用に設定した時間は録画が一時中断されます。*録画機能を利用するには、別売のUSBハードディスクが必要です。*商品はすべてオープン価格です。オープン価格の商品は希望小売価格を定めておりません。*画面・説明写真および説明図はイメージです。

75V型 75ZX2S オープン価格 年間消費電力量 174kWh/年* 省エネ基準達成率 100%

65V型 65ZX2S オープン価格 年間消費電力量 162kWh/年* 省エネ基準達成率 90%

*1) 年間消費電力量とは、省エネ法に基づいて、1日あたり5.1時間の平均視聴時間/18.9時間の待機時間(電子番組表取得時間を含む)で算出した、一年間に消費する電力量です。

※画素数は3840×2160です。*録画機能を利用するには、別売のUSBハードディスクが必要です。*商品はすべてオープン価格です。オープン価格の商品は希望小売価格を定めておりません。*画面・説明写真および説明図はイメージです。

Z8

シリーズ

NEW 2026年モデル

- 85V型 85Z890S
- 75V型 75Z890S
- 65V型 65Z890S
- 55V型 55Z890S
- 50V型 50Z890S
- 43V型 43Z890S



タイムシフトマシン搭載、大画面でさらなる感動へ
オールイン Mini LEDレグザ



Z890Sの機能について
詳しくはこちら



85Z890S

REGZA ENGINE **ZR α** タイムシフトマシン (さまざまなネット動画に対応) **W** ダブルウィンドウ (さまざまなネット動画に対応) 広色域 **量子ドット** *1

4K 100CS 4Kダブルチューナー内蔵

〈高画質〉

高コントラストでくっきり見やすい
高輝度Mini LEDモデル

【新開発】量子ドットMini LED
バックライトパネル

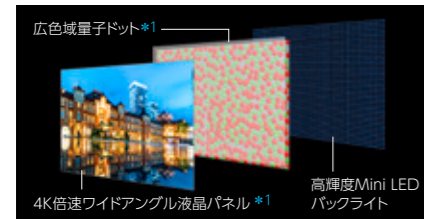

広色域量子ドット*1
4K倍速ワイドアングル液晶パネル*1
高輝度Mini LED
バックライト

〈高音質〉

重低音立体音響システムZ
没入感の高い音響パワフルサウンド

重低音立体音響システムZ

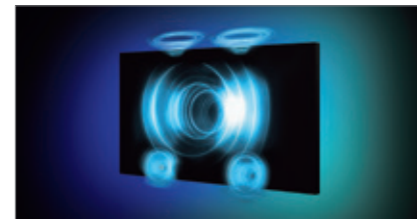

BAZOOKA **Z** **Dolby Atmos**

〈便利機能〉

放送を自動録画
いつでも過去番組が楽しめる

タイムシフトマシン



*1) 85/75/65/55V型で採用。

85V型 85Z890S	オープン価格 年間消費電力量 156kWh/年* 省エネ基準達成率 132%	55V型 55Z890S	オープン価格 年間消費電力量 110kWh/年* 省エネ基準達成率 111%
75V型 75Z890S	オープン価格 年間消費電力量 144kWh/年* 省エネ基準達成率 120%	50V型 50Z890S	オープン価格 年間消費電力量 116kWh/年* 省エネ基準達成率 96%
65V型 65Z890S	オープン価格 年間消費電力量 143kWh/年* 省エネ基準達成率 102%	43V型 43Z890S	オープン価格 年間消費電力量 111kWh/年* 省エネ基準達成率 89%

*年間消費電力量とは、省エネ法に基づいて、1日あたり5.1時間の平均視聴時間/18.9時間の待機時間(電子番組表取得時間を含む)で算出した、一年間に消費する電力量です。

*画面数は3840×2160です。*タイムシフトマシンを使用するには、別売のタイムシフトマシン対応USBハードディスクが必要です。*タイムシフトマシンのシステムメンテナンス用に設定した時間は録画が一時中断されます。*録画機能を利用するには、別売のUSBハードディスクが必要です。*商品はすべてオープン価格です。オープン価格の商品は希望小売価格を定めておりません。*画面・説明写真および説明図はイメージです。

Z7

シリーズ

NEW 2026年モデル*

- 100V型 100Z770R
- 85V型 85Z770R
- 75V型 75Z770S
- 65V型 65Z770S
- 55V型 55Z770S
- 50V型 50Z770S
- 43V型 43Z770S

*100Z770R、85Z770Rは除く。



ネットも地デジも、スマホも楽しむ
アクティブ Mini LEDレグザ



Z770Sの機能について
詳しくはこちら



75Z770S

迫力の重低音で
映画やライブを楽しむ
レグザ サウンドシステム TS3100Q ▶P.24

REGZA ENGINE **ZR** **W** *1
ダブルウィンドウ
(さまざまなネット動画に対応)

4K 100CS 4Kダブルチューナー内蔵

〈高画質〉

高コントラストで色鮮やかな
高輝度Mini LEDモデル

【新開発】高輝度Mini LED液晶



4K倍速ワイドアングル
液晶パネル*2
高輝度
Mini LEDバックライト

〈高音質〉

迫力の重低音で
映像をダイナミックに

重低音立体音響システムZ

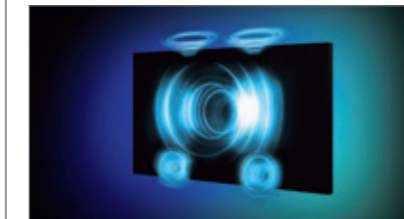

BAZOOKA **Z** **Dolby Atmos**

〈便利機能〉

ダブルウィンドウでさまざまな
ネット動画サービスを視聴可能

ダブルウィンドウ



*1) 100Z770R/85Z770Rは通常のダブルウィンドウ。*2) 75/65Z770Sで採用。

100V型 100Z770R	オープン価格 年間消費電力量 250kWh/年* 省エネ基準達成率 104%	55V型 55Z770S	オープン価格 年間消費電力量 109kWh/年* 省エネ基準達成率 112%
85V型 85Z770R	オープン価格 年間消費電力量 230kWh/年* 省エネ基準達成率 89%	50V型 50Z770S	オープン価格 年間消費電力量 107kWh/年* 省エネ基準達成率 104%
75V型 75Z770S	オープン価格 年間消費電力量 147kWh/年* 省エネ基準達成率 118%	43V型 43Z770S	オープン価格 年間消費電力量 94kWh/年* 省エネ基準達成率 105%

*年間消費電力量とは、省エネ法に基づいて、1日あたり5.1時間の平均視聴時間/18.9時間の待機時間(電子番組表取得時間を含む)で算出した、一年間に消費する電力量です。

*画面数は3840×2160です。*録画機能を利用するには、別売のUSBハードディスクが必要です。*商品はすべてオープン価格です。オープン価格の商品は希望小売価格を定めておりません。*画面・説明写真および説明図はイメージです。

ラインナップ
Z8・Z7
Z7-Z9
X9・X8・M5・V3・S2
プロジェクター/4K/100CS/4K
フルハイビジョンレコーダー
オプション製品
仕様/寸法

X7 シリーズ
 NEW 2026年モデル
 65V型 65X770S | 55V型 55X770S | 48V型 48X770S



楽しさ広げる先進AI搭載。黒が色彩を際立たせる
 スマート有機ELレグザ



X770Sの機能について
 詳しくはこちら



65X770S

REGZA ENGINE **ZR** OLED 倍速
 W ダブルウィンドウ (さまざまなネット動画に対応)

4K 対応 W 対応 4K 対応 4K 対応 4Kダブルチューナー内蔵

<p>〈高画質〉 新世代の高コントラストで 色彩豊かな表現力 [新開発] 新世代有機EL 新開発有機ELパネル 高放熱冷却システム Dolby VISION IQ</p>	<p>〈高音質〉 6個*1のスピーカーで臨場感豊かに 重低音立体音響システム 重低音立体音響システムX BAZOOKA Dolby Atmos</p>	<p>〈新機能〉 サウンドシステムと連携させ 同時に鳴らして臨場感アップ シンクロドライブ 対応サウンドバーRA-B500 RA-B100</p>
--	---	--

*1) 55/65X770Sは5個です。
 65V型 65X770S オープン価格 年間消費電力量 182kWh/年* 省エネ基準達成率 125% | 48V型 48X770S オープン価格 年間消費電力量 137kWh/年* 省エネ基準達成率 85%
 55V型 55X770S オープン価格 年間消費電力量 155kWh/年* 省エネ基準達成率 102%
 *年間消費電力量とは、省エネ法に基づいて、1日あたり5.1時間の平均視聴時間/18.9時間の待機時間(電子番組表取得時間を含む)で算出した、一年間に消費する電力量です。
 ※画素数は3840×2160です。※録画機能を利用するには、別売のUSBハードディスクが必要です。※商品はすべてオープン価格です。オープン価格の商品は希望小売価格を定めておりません。※画面・説明写真および説明図はイメージです。

Z9 シリーズ
 2025年モデル
 110V型 110Z990R



Z990Rの機能について
 詳しくはこちら



110V型の衝撃
 心揺さぶる至高のMini LED

110Z990R

REGZA ENGINE **ZR** REGZA SENSING 倍速 タイムシフトマシン 広色域 量子ドット 4K 対応 W 対応 4K 対応 4K 対応 4Kダブルチューナー内蔵

110V型 110Z990R オープン価格 年間消費電力量 328kWh/年* 省エネ基準達成率 93%
 *年間消費電力量とは、省エネ法に基づいて、1日あたり5.1時間の平均視聴時間/18.9時間の待機時間(電子番組表取得時間を含む)で算出した、一年間に消費する電力量です。
 ※画素数は3840×2160です。※タイムシフトマシンを使用するには、別売のタイムシフトマシン対応USBハードディスクが必要です。※タイムシフトマシンのシステムメンテナンス用に設定した時間は録画が一時中断されます。※録画機能を利用するには、別売のUSBハードディスクが必要です。※商品はすべてオープン価格です。オープン価格の商品は希望小売価格を定めておりません。※画面・説明写真および説明図はイメージです。
 VGP 2025 特別大賞 110Z990R
 VGP 2025 金賞 4K液晶テレビ(100型以上) 110Z990R

Z9 シリーズ
 2025年モデル
 100V型 100Z970R | 85V型 85Z970R | 75V型 75Z970R | 65V型 65Z970R



Z970Rの機能について
 詳しくはこちら



彩りと音に包まれる臨場感
 フラッグシップ Mini LED

100Z970R

REGZA ENGINE **ZR** REGZA SENSING 倍速 タイムシフトマシン W ダブルウィンドウ 広色域 量子ドット 4K 対応 W 対応 4K 対応 4K 対応 4Kダブルチューナー内蔵

100V型 100Z970R オープン価格 年間消費電力量 258kWh/年* 省エネ基準達成率 101% | 65V型 65Z970R オープン価格 年間消費電力量 172kWh/年* 省エネ基準達成率 85%
 85V型 85Z970R オープン価格 年間消費電力量 199kWh/年* 省エネ基準達成率 103%
 75V型 75Z970R オープン価格 年間消費電力量 192kWh/年* 省エネ基準達成率 90%
 *年間消費電力量とは、省エネ法に基づいて、1日あたり5.1時間の平均視聴時間/18.9時間の待機時間(電子番組表取得時間を含む)で算出した、一年間に消費する電力量です。
 ※画素数は3840×2160です。※タイムシフトマシンを使用するには、別売のタイムシフトマシン対応USBハードディスクが必要です。※タイムシフトマシンのシステムメンテナンス用に設定した時間は録画が一時中断されます。※録画機能を利用するには、別売のUSBハードディスクが必要です。※商品はすべてオープン価格です。オープン価格の商品は希望小売価格を定めておりません。※画面・説明写真および説明図はイメージです。
 VGP 2025 SUMMER 金賞 4K液晶テレビ(70型以上80型未満) 75Z970R
 VGP 2025 SUMMER 金賞 4K液晶テレビ(60型以上70型未満) 65Z970R

ラインナップ
 ZX1-ZX2
 Z8-Z7
 X7-Z9
 X9-X8-M5-V3-S2
 フロントカメラ/4K対応チューナー
 フロントカメラ/4K対応システム
 ツールレステレビリコーダー
 オプション製品
 仕様/寸法

X9 シリーズ
2025年モデル
65V型 65X9900R | 55V型 55X9900R

没入感を追求した
映像体験
フラッグシップ有機EL



65V型 65X9900R オープン価格 年間消費電力量 192kWh/年* 省エネ基準達成率 119%

55V型 55X9900R オープン価格 年間消費電力量 173kWh/年* 省エネ基準達成率 91%

*年間消費電力量とは、省エネ法に基づいて、1日あたり5.1時間の平均視聴時間/18.9時間の待機時間(電子番組表取得時間を含む)で算出した、一年間に消費する電力量です。

※画素数は3840×2160です。*タイムシフトマシンを使用するには、別売のタイムシフトマシン対応USBハードディスクが必要です。*タイムシフトマシンのシステムメンテナンス用に設定した時間は録画が一時中断されます。*録画機能を利用するには、別売のUSBハードディスクが必要です。*商品はすべてオープン価格です。オープン価格の商品は希望小売価格を定めておりません。*画面・説明写真および説明図はイメージです。



X8 シリーズ
2025年モデル
77V型 77X8900R | 65V型 65X8900R | 55V型 55X8900R | 48V型 48X8900R

スマートで
リッチな臨場感
ハイエンド有機EL

大迫力の映像と響き合う
繊細かつ力強いサウンド体験
レグザ サウンドシステム RA-B500 ▶P.24



77V型 77X8900R オープン価格 年間消費電力量 324kWh/年* 省エネ基準達成率 101%

55V型 55X8900R オープン価格 年間消費電力量 184kWh/年* 省エネ基準達成率 86%

65V型 65X8900R オープン価格 年間消費電力量 229kWh/年* 省エネ基準達成率 100%

48V型 48X8900R オープン価格 年間消費電力量 143kWh/年* 省エネ基準達成率 81%

*年間消費電力量とは、省エネ法に基づいて、1日あたり5.1時間の平均視聴時間/18.9時間の待機時間(電子番組表取得時間を含む)で算出した、一年間に消費する電力量です。

※画素数は3840×2160です。*録画機能を利用するには、別売のUSBハードディスクが必要です。*商品はすべてオープン価格です。オープン価格の商品は希望小売価格を定めておりません。*画面・説明写真および説明図はイメージです。

M5 シリーズ
2025年モデル
85V型 85M550R | 75V型 75M550R | 65V型 65M550R | 55V型 55M550R | 50V型 50M550R | 43V型 43M550R

いつものテレビが、
もっと使いやすく
4Kスマートレグザ

接続することで迫力ある
立体音響を手軽に楽しめる
レグザ サウンドシステム TS216G ▶P.24



85V型 85M550R オープン価格 年間消費電力量 214kWh/年* 省エネ基準達成率 96%

75V型 75M550R オープン価格 年間消費電力量 159kWh/年* 省エネ基準達成率 109%

55V型 55M550R オープン価格 年間消費電力量 123kWh/年* 省エネ基準達成率 100%

65V型 65M550R オープン価格 年間消費電力量 135kWh/年* 省エネ基準達成率 108%

50V型 50M550R オープン価格 年間消費電力量 120kWh/年* 省エネ基準達成率 93%

43V型 43M550R オープン価格 年間消費電力量 96kWh/年* 省エネ基準達成率 103%

*年間消費電力量とは、省エネ法に基づいて、1日あたり5.1時間の平均視聴時間/18.9時間の待機時間(電子番組表取得時間を含む)で算出した、一年間に消費する電力量です。

※画素数は3840×2160です。*録画機能を利用するには、別売のUSBハードディスクが必要です。*商品はすべてオープン価格です。オープン価格の商品は希望小売価格を定めておりません。*画面・説明写真および説明図はイメージです。



V3 シリーズ
NEW 2026年モデル
40V型 40V35S | 32V型 32V35S | 24V型 24V35S

好きな場所で楽しむ
スマートレグザ



40V型 40V35S オープン価格 年間消費電力量66kWh/年* 省エネ基準達成率 124%

32V型 32V35S オープン価格 年間消費電力量58kWh/年* 省エネ基準達成率 125%

24V型 24V35S オープン価格 年間消費電力量37kWh/年* 省エネ基準達成率 97%

*年間消費電力量とは、省エネ法に基づいて、1日あたり5.1時間の平均視聴時間/18.9時間の待機時間(電子番組表取得時間を含む)で算出した、一年間に消費する電力量です。

※録画機能を利用するには、別売のUSBハードディスクが必要です。*商品はすべてオープン価格です。オープン価格の商品は希望小売価格を定めておりません。*画面・説明写真および説明図はイメージです。

S2 シリーズ
NEW 2026年モデル
40V型 40S25S | 32V型 32S25S

2チューナー搭載で
ウラ録も楽しめる



40V型 40S25S オープン価格 年間消費電力量66kWh/年* 省エネ基準達成率 124%

32V型 32S25S オープン価格 年間消費電力量58kWh/年* 省エネ基準達成率 125%

REGZA
LASER PROJECTOR



V5R
Laser projector

置ける。映える。響く。
その日から、本格4Kシアター。



V5R-Sについて
詳しくはこちら

置ける。映える。響く。 スローレシオ 1.0~1.3:1



RGB3色レーザー
4K HDRの鮮やかさで
「映える」映像美



光学ズーム搭載
光学ズーム&自動補正で
どこでも置きやすい



20Wサウンド
心まで「響く」高音質な重低音



NEW 2026年モデル **RLC-V5R-S** レグザレーザープロジェクター 小型ながらも光学ズームを搭載。4Kの鮮やかな高画質を手軽に、どこでも楽しめるエントリーモデル。

鮮明な4K高画質で極上のシアター体験を。
映画館クラスの映像クオリティを実現

4K ENHANCED IMAX DOLBY VISION HDR10+ HLG *1) V7R MAXのみ。

スローレシオ
0.9~1.5:1

光学ズーム
スタイルに合わせて自由に
設置可能に
光学ズーム搭載*だから、画面サイズや
画質はそのままに、ストレスなくお部屋
の好きなところで視聴ができます。
*光学ズームはRLC-V7R MAXのみ搭載

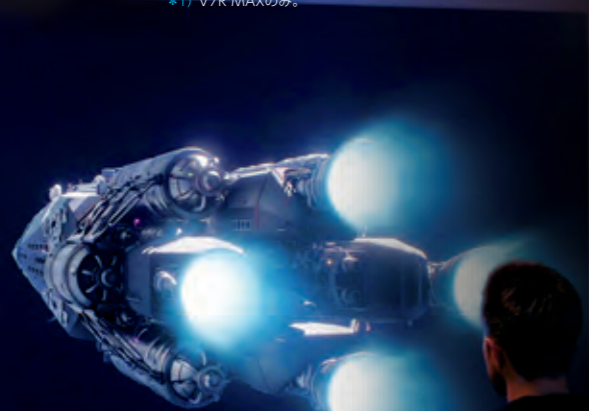

V7Rシリーズについて
詳しくはこちら



2025
SUMMER
金賞
スマートプロジェクター
(35万円以上)
RLC-V7R MAX

RLC-V7R MAX

鮮明で美しい映像と
迫力のサウンドを両立した
フラッグシップモデル。



2025
SUMMER
銀賞
スマートプロジェクター
(25万円以上30万円未満)
RLC-V7R

RLC-V7R

さまざまなコンテンツを
より鮮明な映像で楽しむ
ハイグレードモデル。

REGZA
AUDIO



RA-B500

サウンドも、心ふるわすレグザ。

新機能

シンクロドライブ

対象機種: ZX1S/ZX2S/X770S/Z890S/Z770S
*対応サウンドバー-RA-B500 RA-B100

レグザ本体のオーディオシステムと、
レグザサウンドシステムの音の同時再生
を実現。重低音から高音まで迫力ある
高音質を楽しむことができます。



レグザと組み合わせてよりパワフルなサウンドに

大迫力の映像と響き合う
繊細かつ力強いサウンド体験



総合出力270W*1
Dolby Atmos®対応 バズーカ・ウーファー/トップスピーカー内蔵
3.1.2ch レグザサウンドシステム

RA-B500

*2
 BAZOOKA



RA-B500について
詳しくはこちら

迫力の重低音で、映画やライブを
臨場感たっぷりに楽しめる



総合出力190W*1
100Wワイヤレスサブウーファー付属
3.1ch レグザサウンドシステム

TS3100Q



TS3100Qについて
詳しくはこちら

迫力ある立体音響を手軽に楽しめる



総合出力120W*1
デュアルウーファー内蔵
2.1ch レグザサウンドシステム

TS216G

*2



TS216Gについて
詳しくはこちら

いつものテレビの音を
手軽にグレードアップ



総合出力100W*1
バーチャル3Dサラウンド技術DTS Virtual:X™対応
2.0ch レグザサウンドシステム

RA-B100



RA-B100について
詳しくはこちら

*1) 実用最大出力合計値、非同調駆動(JEITA) *2) 4K HDR/パススルーに対応しています。
*当社は、日本オーディオ協会のハイレゾ定義に準拠した商品に、ハイレゾロゴを冠して推奨しています。ロゴは登録商標です。

レグザのオプション製品

ブルーレイディスクレコーダー

と
録る・見る・高画質を存分に楽しむ
プレミアムモデル



ハイブリッド自動録画 4Kレグザブルーレイ 生産終了

DBR-4KZ600 6TB オープン価格 / DBR-4KZ400 4TB オープン価格



DBR-4KZシリーズ
について
詳しくはこちら



DBR-4KZ400
4Kチューナー内蔵ビデオレコーダー「レグザレコーダーエンジンR1」を搭載した
ブルーレイレコーダーに対して



4KZシリーズ新開発
「レグザレコーダーエンジンR1」を搭載した
ブルーレイレコーダーに対して

安心のレグザ純正

●24時間連続稼働対応のUSBハードディスク採用*1 ●ファンの音がしない「ファンレス設計」

レグザ純正USBハードディスク

1台でタイムシフトマシンも通常録画も両方楽しめる Dシリーズ

対応機種：ZX1R/Z890S/Z990R/Z970R/X9900R



THD-600D3

THD-600D3 6TB オープン価格

タイムシフトマシン用：4TB 通常録画用：2TB

- 外形寸法:W200×H36×D200mm(横置き時、ゴム足含む)
- 質量(本体のみ):1.4kg
- 消費電力:12W
- ACアダプター:DC12V、2A
- USBケーブル:USB3.0ケーブル1m、USB2.0ケーブル1m各1本

*縦置き用スタンドを同梱しています。

*1)タイムシフトマシン用USBハードディスクで採用。*2)通常録画増設用として使用する場合、USBハブ(別売)が必要です。

タイムシフトマシン、通常録画に使える*2 Vシリーズ

対応機種：ZX1R/ZX1S/ZX2S/Z890S/Z770S/X770S/V35S/S25S/Z990R/Z970R/Z770R/X9900R/X8900R/M550R



V3シリーズ

THD-400V3 4TB オープン価格

タイムシフトマシン用/通常録画用

- 外形寸法(本体のみ):W212.6×H30.9×D120mm
- 質量(本体のみ):1.1kg
- 消費電力:8W
- ACアダプター:DC12V、2A
- USBケーブル:1m

*縦置き用スタンドを同梱しています。

接続確認済み機器

<p>USB ハードディスク*</p>	<p>周辺機器メーカーにて確認されている外付けUSBハードディスクについては右記のWEBサイトをご覧ください。</p>	<p>株式会社 アイ・オー・データ機器製</p>	<p>株式会社 バッファロー製</p>	<p>エレコム 株式会社製</p>
<p>USBハブ (USB2.0)</p>	<p>ZX1R/ZX1S/ZX2S/Z890S/Z770S/X770S V35S/S25S/Z990R/Z970R/Z770R X9900R/X8900R/M550R</p> <p>●バッファロー：BSH4AE12</p>			

*1)USBケーブルから電源供給されて動作するUSBハードディスクは専用のACアダプターを接続してご使用ください。●接続確認済み機器について ※USBハブ経由でUSBハードディスクを接続する場合には、USBハブにACアダプターを使用して電源供給する必要があります。USBハブにUSBハブを接続(多段接続)しての使用はできません。※外部機器の設定状態によっては正しく動作しない場合があります。※接続確認済み機器につきましては、当社ホームページ[www.regza.com]をご覧ください。※お問い合わせは、お近くの販売店にお問い合わせください。

レグザ純正オプションリモコン

CT-90493P オープン価格

対応機種：X8400/X830/BZ710X/BM620X/M540X/M530X/M520X/M510X/C350X/C340X/C310X/V34/V31

- 純正ならではの快適設計
- 指先にフィット、人間工学に基づいた快適設計
- 「みるコレ」や「次みるナビ」などレグザ独自の機能も快適操作

- 幅×長さ×厚さ:約53×約240×約22mm
- 質量:約120g(リモコン本体)
- 使用電源:単四形乾電池2本(別売)
- 付属品:取扱説明書/保証書



レグザ純正オプションリモコン

CT-90476P オープン価格

対応機種：日本向けに発売されたレグザ商品に対応しています。(12GL1を除く)

- 純正ならではの快適設計
- 見やすい大きな文字
- 「番組表」や「録画リスト」、「タイムシフトリンク」などレグザ独自の機能も快適操作

- 幅×長さ×厚さ:約50×約193×約22mm
- 質量:約90g(リモコン本体)
- 使用電源:単四形乾電池2本(別売)
- 付属品:取扱説明書/保証書



*対応機種に付属のリモコンに比べると、一部のボタンがない場合や、ボタンの表示が異なる場合、動作しないボタンがあることがあります。

レグザ純正壁取付金具

FPT-WA18 オープン価格

- 質量:1.4kg
- チルト機能:なし

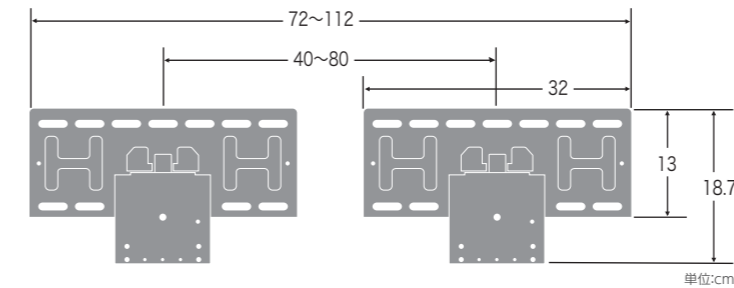

FPT-WA20 オープン価格

- 質量:2.8kg
- チルト機能:なし

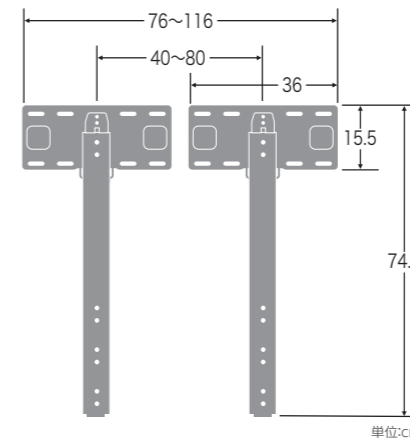

FPT-TA14D オープン価格

- 質量:2.7kg
 - チルト角度:0、5、10、15度
- *テレビのサイズによって幅の寸法が変動します。

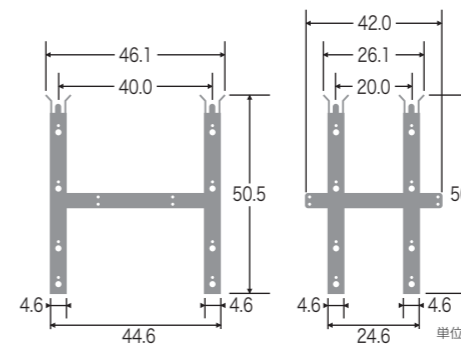

<壁掛け設置イメージ>



さまざまなリビングにぴったり設置

ほぼすき間なく、壁にぴったり設置できるので、美しい景観を保ったままテレビをお楽しみいただけます。



壁との隙間
最薄10mm

*機器によっては12mmになる場合もあります。

推奨壁取付金具(他社商品)

F55c-B2 オープン価格

- 本体重量:1.95 kg
- 耐荷重:58.0 kg

LL22-B1 オープン価格

- 本体重量:3.3 kg
- 耐荷重:79.3 kg

詳しい情報は右記のWEBサイトをご覧ください。

ネットワークジャパン株式会社



安全配慮設計

*画像はX8900Rシリーズです。機種によっては他の方法で転倒を防止する場合があります。取付方法について詳しくは各機種の取扱説明書をご確認ください。*各機種の付属品に関しては、P.27-30の仕様表内の付属品でご確認ください。*転倒防止機能は、テレビの転倒による破損や危害の軽減を意図していますが、その効果を保証するものではありません。

転倒・落下防止のしかた

- 転倒・落下防止器具を取り付ける台や壁の強度によっては、転倒・落下防止効果が大幅に減少します。その場合は、適切な補強を施してください。以下に記載した転倒・落下防止のしかたは、けがなどの危害の軽減を意図したもので、すべての地震に対してその効果を保証するものではありません。
- 固定後は、本機を押し下り、持ち上げたりしないでください。破損の原因になります。
- スタンドに転倒防止バンドをネジ(短)で取り付け設置する台の確実な支持できる面に付属のネジ(長)で固定します。
- 後方には倒れることがあります。固定後は台を壁などに近付けて設置し、お子様がはかないようにしてください。

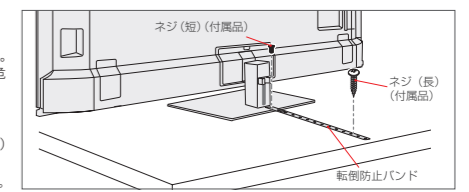

*イメージ図

レグザは据え付け時に組み立て作業をしていただく必要があります。

- ご購入後に本体とスタンドの組み立てが必要です。
- 組み立てにはプラスドライバーが必要となりますので用意ください。
- ※ご使用いただきたいドライバー：プラスドライバー JIS2番(直径6mm)
- 安全に注意して、必ず二人以上で作業してください。
- 弊社による組み立て(有料)をご希望の場合は、東芝テレビご相談センターまでご連絡ください。

一般回線・PHSからのご利用

フリーダイヤル
0120-97-9674

携帯電話からのご利用

ナビダイヤル(通話料:有料)
0570-05-5100

IP電話などからフリーダイヤルサービスをご利用いただけません

(通話料:有料)
03-6830-1048

*画面・説明写真および説明図はイメージです。

仕様表

	Z990R	Z970R				X9900R		X8900R				M550R						
掲載ページ	P.20	P.20				P.21		P.21				P.22						
形名	110Z990R	100Z970R	85Z970R	75Z970R	65Z970R	65X9900R	55X9900R	77X8900R	65X8900R	55X8900R	48X8900R	85M550R	75M550R	65M550R	55M550R	50M550R	43M550R	
画面サイズ	110V型	100V型	85V型	75V型	65V型	65V型	55V型	77V型	65V型	55V型	48V型	85V型	75V型	65V型	55V型	50V型	43V型	
画素数(水平×垂直)	3840×2160	3840×2160				3840×2160		3840×2160				3840×2160						
消費電力 (リモコン待機時/機能動作時)	788W (0.3W/56W)	583W (0.4W/26W)	487W (0.4W/24W)	399W (0.4W/24W)	357W (0.4W/24W)	491W (0.4W/17W)	390W (0.4W/17W)	598W (0.4W/18W)	421W (0.4W/18W)	357W (0.4W/18W)	246W (0.4W/18W)	279W (0.3W/12W)	232W (0.3W/12W)	183W (0.3W/12W)	152W (0.3W/12W)	142W (0.3W/12W)	127W (0.3W/12W)	
年間消費電力量(kWh/年) ^{*1} 省エネ基準達成率 ^{*2}	328 93%	258 101%	199 103%	192 90%	172 85%	192 119%	173 91%	324 101%	229 100%	184 86%	143 81%	214 96%	159 109%	135 108%	123 100%	120 93%	96 103%	
4K衛星放送	2	2				2		2				2						
地上デジタル(CATV/BS-110度CSデジタル)	9	9				9		9				9						
映像処理エンジン	レグザエンジンZRα (ゼットアールアルファ)	レグザエンジンZRα(ゼットアールアルファ)				レグザエンジンZRα(ゼットアールアルファ)		レグザエンジンZRα(ゼットアールアルファ)				レグザエンジンZR(ゼットアール)						
パネル方式	Mini LED液晶パネル	Mini LED液晶パネル				有機ELパネル		有機ELパネル				液晶パネル						
広色域	広色域量子ドット	広色域量子ドット				4スタック有機EL		-				-						
レグザAIボイスナビゲーター ^{*3}	-	●				●		● ^{*12}				-						
レグザAI快速リスニング	-	●				●		●				-						
USBハードディスク録画	「4Kダブルチューナーウラ録」 ^{*4} / 「BSも地デジも3チューナー-W録」対応	「4Kダブルチューナーウラ録」 ^{*4} / 「BSも地デジも3チューナー-W録」対応				「4Kダブルチューナーウラ録」 ^{*4} / 「BSも地デジも3チューナー-W録」対応		「4Kダブルチューナーウラ録」 ^{*4} / 「BSも地デジも3チューナー-W録」対応				「4Kダブルチューナーウラ録」 ^{*4} / 「2チューナーウラ録」対応						
レグザリンクシェア(DTCP-IP)	●	●				●		●				●						
レグザリンク・ダビング	●	●				●		●				●						
親切ヘッドホン	-	●				●		●				●						
スマートスピーカー連携	●	●				●		●				●						
無線LAN内蔵 ^{*6}	IEEE802.11 a/b/g/n/ac	Wi-Fi6 (IEEE802.11a/b/g/n/ac/ax)				Wi-Fi6 (IEEE802.11a/b/g/n/ac/ax)		Wi-Fi6 (IEEE802.11a/b/g/n/ac/ax)				IEEE802.11a/b/g/n/ac						
サウンドシステム/ イコライザー	重低音立体音響システム ZIS/ レグザサウンドプロセスVIR	重低音立体音響システム ZIS / レグザサウンドプロセスVIR				重低音立体音響システムXIS / レグザサウンドプロセスVIR		重低音立体音響システムX / レグザサウンドプロセスVIR				レグザパワーオーディオシステム / レグザサウンドプロセスVIR						
実用最大出力(JEITA)	メインスピーカー (15W+15W) サイドスピーカー (8W+8W) トップスピーカー (8W+8W) センタースピーカー (10W+10W) ウーファー (20W+20W) (同時駆動)	2Wayメインスピーカー ^{*10} (15W+15W) サイドスピーカー(10W+10W) トップスピーカー(10W+10W) センタースピーカー(10W+10W) ウーファー(40W) (同時駆動)	2Wayメインスピーカー ^{*10} (15W+15W+15W) 2Wayサイドスピーカー ^{*10} (15W+15W) トップスピーカー(10W+10W) センタースピーカー(15W+15W) ウーファー(20W) (同時駆動)	2Wayメインスピーカー ^{*10} (15W+15W+15W+15W) 2Wayサイドスピーカー ^{*10} (15W+15W) トップスピーカー(10W+10W) センタースピーカー(15W+15W) ウーファー(30W) (同時駆動)	2Wayメインスピーカー ^{*10} (15W+15W+15W+15W) 2Wayサイドスピーカー ^{*10} (15W+15W) トップスピーカー(10W+10W) センタースピーカー(15W+15W) ウーファー(30W) (同時駆動)	2Wayメインスピーカー ^{*10} (15W+15W+15W+15W) 2Wayサイドスピーカー ^{*10} (15W+15W) トップスピーカー(10W+10W) センタースピーカー(15W+15W) ウーファー(30W) (同時駆動)	2Wayメインスピーカー ^{*10} (15W+15W+15W+15W) 2Wayトップスピーカー ^{*10} (10W+10W) ウーファー(20W) (同時駆動)	2Wayメインスピーカー ^{*10} (10W+10W) トップスピーカー(10W+10W) ウーファー(20W) (同時駆動)	2Wayメインスピーカー ^{*10} (9W+9W+9W+9W+9W+9W) トップスピーカー(3W+3W) (同時駆動)	メイン スピーカー (15W+15W) (同時駆動)	メインスピーカー(10W+10W) (同時駆動)							
実用最大出力合計値(JEITA)	122W(同時駆動)	130W(同時駆動)	150W(同時駆動)	180W(同時駆動)	170W(同時駆動)	100W (同時駆動)	60W(同時駆動)				30W (同時駆動)	20W(同時駆動)						
スピーカー(個数)	メインスピーカー:4個 サイドスピーカー:4個 トップスピーカー:4個 センタースピーカー:4個 ウーファー:4個	2Wayメイン スピーカー ^{*10} :4個 サイドスピーカー:2個 トップスピーカー:2個 センタースピーカー:2個 ウーファー:2個	2Wayメインスピーカー ^{*10} :4個 2Wayサイドスピーカー ^{*10} :4個 トップスピーカー:2個 センタースピーカー:2個 ウーファー:1個	2Wayメイン スピーカー ^{*10} :4個 2Wayサイドスピーカー ^{*10} :4個 トップスピーカー:2個 センタースピーカー:2個 ウーファー:2個	2Wayメイン スピーカー ^{*10} :4個 2Wayサイド スピーカー ^{*10} :4個 トップスピーカー:2個 センタースピーカー:2個 ウーファー:2個	2Wayメイン スピーカー ^{*10} :4個 2Wayトップ スピーカー ^{*10} :4個 ウーファー:1個	2Wayメイン スピーカー ^{*10} :4個 トップスピーカー:2個 ウーファー:1個	2Wayメイン スピーカー ^{*10} :4個 トップスピーカー:2個 ウーファー:1個	メインスピーカー:6個 トップスピーカー:2個	メインスピーカー:2個								
HDMI®入力端子 (1080p/60p/24p)入力対応	4(eARC/ARC ^{*7})	4(eARC/ARC ^{*7})				4(eARC/ARC ^{*7})		4(eARC/ARC ^{*7})				4(eARC/ARC ^{*7})						
HDMI®4K入力対応 (ハイスピード18Gbps対応)	[3840×2160: 60p/30p/24p]	[3840×2160:60p/30p/24p]				[3840×2160:60p/30p/24p]		[3840×2160:60p/30p/24p]				[3840×2160:60p/30p/24p]						
HDMI®2.1規格対応機能	4K144p ^{*8} , 4K120p ^{*8} , VRR ^{*8} , eARC ^{*7} , ALLM	4K144p ^{*8} , 4K120p ^{*8} , VRR ^{*8} , eARC ^{*7} , ALLM				4K144p ^{*8} , 4K120p ^{*8} , VRR ^{*8} , eARC ^{*7} , ALLM		4K144p ^{*8} , 4K120p ^{*8} , VRR ^{*8} , eARC ^{*7} , ALLM				4K144p ^{*8} , 4K120p ^{*8} , VRR ^{*8} , eARC ^{*7} , ALLM						
ビデオ入力端子 ^{*9} (映像入力/音声入力)	1 / 1 [L-R]	-				-		-				-						
HDMI®アナログ音声入力端子	-	-				-		-				-						
アナログ音声出力端子/ 光デジタル音声出力端子/ 同軸デジタル音声出力端子/ 外部スピーカー端子	- / 1 / - / -	- / 1 / - / -				- / 1 / - / -		- / 1 / - / -				- / 1 / - / -						
LAN端子 (10BASE-T / 100BASE-TX)	1	1				1		1				1						
USB端子	4(タイムシフト マシン専用2 / 通常録画専用1 / 汎用1)	4(タイムシフトマシン専用2 / 通常録画専用1 / 汎用1)				4(タイムシフトマシン専用2 / 通常録画専用1 / 汎用1)		2(録画専用1 / 汎用1)				2(録画専用1 / 汎用1)						
ヘッドホン端子	1	1				1		1				1						
リモコン/リモコン用電池/ B-CASカード	● / -	● / -				● / -		● / -				● / -						
電源ケーブル	2m	2m				2m		2m				2m		1.5m				
回転スタンド	-	●				●		●				-						
その他	転倒防止ワイヤ2本, 転倒防止ネジ2本付属	転倒防止ワイヤ2本, 転倒防止ネジ2本付属	ネジ(長)1本,(短)1本, 転倒防止バンド1本付属		ネジ(長)1本,(短)1本, 転倒防止バンド1本付属		ネジ(長)2本,(短)2本, 転倒防止バンド2本付属				ネジ(長)1本,(短)1本, 転倒防止バンド1本付属				ネジ(長)1本,(短)1本, 転倒防止ワイヤ 1本付属		ネジ(長)1本,(短)1本, 転倒防止バンド1本付属	

*1)この年間消費電力量は省エネ法に基づいて、1日あたり5.1時間の平均視聴時間/18.9時間の待機時間(電子番組表取得時間を含む)で算出した、一年間に消費する電力量です。*2)省エネ基準達成率表示のご注意:2026年度目標に対する達成率には、目標基準値に付加機能分の消費電力量が含まれていないため付加機能により消費電力量が増加する場合は、2026年度の達成率が低く表示されます。お求めになる商品の機能と消費電力量をお確かめの上、商品をお選びいただきますようお願いいたします。*3)レグザ AIボイスナビゲーターのご利用にはインターネットへの接続が必要です。レグザ AIボイスナビゲーターは、生成AI技術を用いています。生成AIによって提供される情報は、必ずしも正確であるとは限りません。本機能は、成人の方を対象としています。*4)4K放送録画中は一部機能に制限が生じることがあります。*5)別売のUSBハードディスクが必要です。*6)内蔵の無線LAN使用時にはP.34の「無線LAN機器使用上の注意事項」をご覧ください。*7)HDMI®入力端子2のみ対応しています。*8)HDMI®入力端子1,2のみ対応しています。*9)市販の4極ミニプラグの映像/音声ケーブルをご使用ください。*10)2Wayスピーカーはフルレンジ

スピーカーとツイータースピーカーの組み合わせになります。*11)48X8900Rは非対応。*12)ハンズフリーに対応しています。

寸法表

①画面寸法(幅×高さ/対角) ②質量(卓上スタンド含む/本体のみ) ③VESA規格(幅×高さ) 寸法図の単位=(cm) ※4Kの画素数は3840×2160です。

116ZX1R ①255.6×144.1cm/293.4cm ②110.5kg/103.1kg ③80cm×60cm	100ZX1S ①220.3×123.9cm/252.8cm ②78.5kg/76.1kg ③100cm×60cm
--	---

110Z990R ①243.6×137.1cm/279.5cm ②109.5kg/102.1kg ③110cm×60cm	100Z970R ①220.3×123.9cm/252.8cm ②68.5kg/66.1kg ③80cm×60cm
--	---

85ZX1S ①187.2×105.3cm/214.8cm ②58.5kg/51.4kg ③60cm×40cm	75ZX2S ①165.0×92.8cm/189.3cm ②45.5kg/38.3kg ③60cm×40cm	65ZX2S ①142.8×80.4cm/163.9cm ②32.0kg/26.1kg ③40cm×40cm
---	--	--

85Z970R ①187.2×105.3cm/214.8cm ②57.0kg/49.9kg ③60cm×40cm	75Z970R ①165.0×92.8cm/189.3cm ②45.5kg/38.3kg ③60cm×40cm	65Z970R ①142.8×80.4cm/163.9cm ②33.0kg/27.1kg ③40cm×40cm
--	---	---

65X9900R ①142.8×80.4cm/163.9cm ②30.5kg/27.5kg ③40cm×40cm	55X9900R ①121.0×68.0cm/138.8cm ②24.0kg/21.3kg ③40cm×40cm	77X8900R ①169.7×95.5cm/194.7cm ②39.0kg/36.8kg ③40cm×40cm
--	--	--

85Z890S ①187.2×105.3cm/214.8cm ②55.0kg/48.1kg ③60cm×40cm	75Z890S ①165.0×92.8cm/189.3cm ②43.5kg/36.6kg ③60cm×40cm	65Z890S ①142.8×80.4cm/163.9cm ②31.0kg/25.3kg ③40cm×40cm
--	---	---

65X8900R ①142.8×80.4cm/163.9cm ②34.0kg/28.5kg ③30cm×40cm	55X8900R ①121.0×68.0cm/138.8cm ②24.0kg/19.9kg ③30cm×30cm	48X8900R ①105.2×59.2cm/120.7cm ②20.5kg/16.4kg ③30cm×30cm
--	--	--

55Z890S ①121.0×68.0cm/138.8cm ②22.5kg/18.9kg ③40cm×40cm	50Z890S ①109.6×61.6cm/125.7cm ②18.0kg/14.2kg ③30cm×20cm	43Z890S ①94.1×52.9cm/108.0cm ②15.0kg/11.2kg ③30cm×30cm
---	---	--

65X770S ①142.8×80.4cm/163.9cm ②32.5kg/27.0kg ③30cm×40cm	55X770S ①121.0×68.0cm/138.8cm ②23.0kg/19.4kg ③30cm×30cm	48X770S ①105.2×59.2cm/120.7cm ②19.5kg/15.9kg ③30cm×30cm
---	---	---

100Z770R ①220.3×123.9cm/252.8cm ②66.0kg/63.6kg ③80cm×40cm	85Z770R ①187.2×105.3cm/214.8cm ②43.0kg/42.0kg ③60cm×40cm	75Z770S ①165.0×92.8cm/189.3cm ②37.0kg/30.3kg ③60cm×40cm
---	--	---

※正面図は外形最大寸法(スタンド含まず)、側面図は外形最大寸法(スタンド含む)の本体寸法です。
 ※X9900R/X8900R/Z990R/Z970R/Z770S/Z770R/M550R/V35S/S25S シリーズは見やすさを考慮し、画面を約1~3度傾斜させた設計です。

※画面・説明写真および説明図はイメージです。

ラインアップ
ZX1-ZX2
Z8-Z7
X7-Z9
X9-X8-M5-V3-S2
プロシネマ-14K/75インチ-4
フルハイビジョンカラー
オプション製品
仕様/寸法

寸法表

①画面寸法(幅×高さ/対角) ②質量(卓上スタンド含む/本体のみ) ③ VESA規格(幅×高さ) 寸法図の単位=(cm) ※4Kの画素数は3840×2160です。

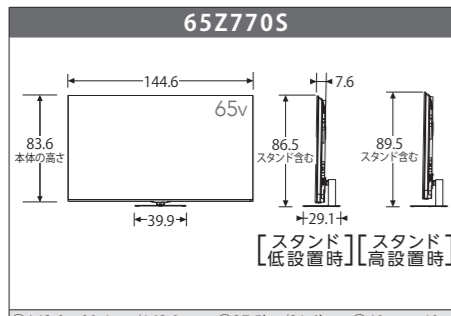
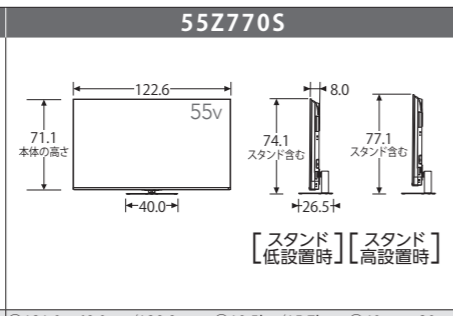
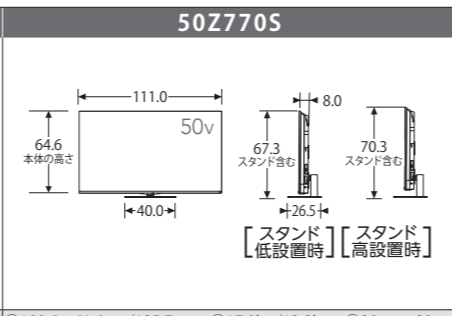
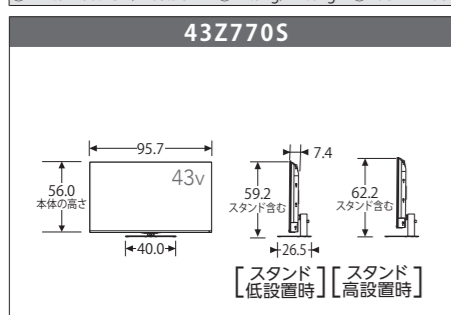
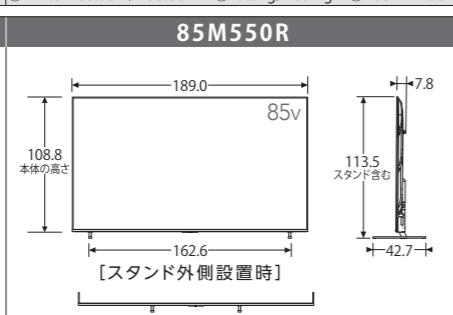
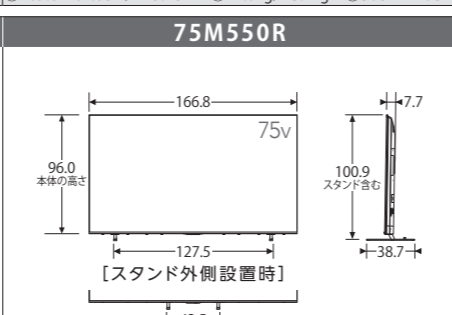
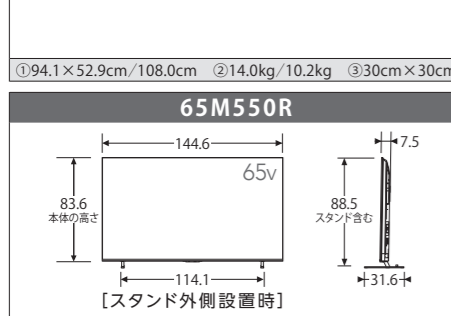
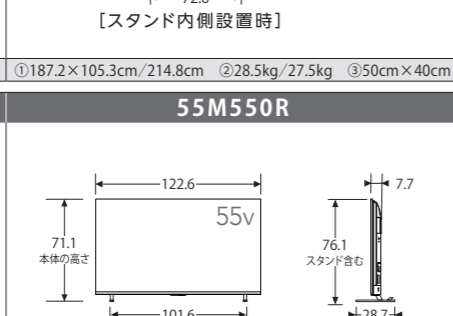
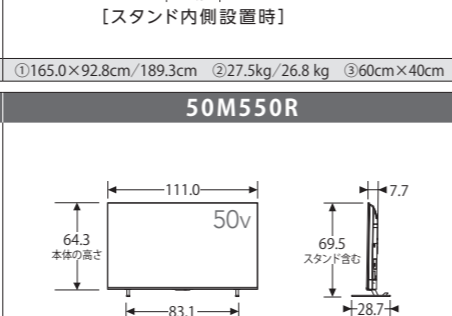
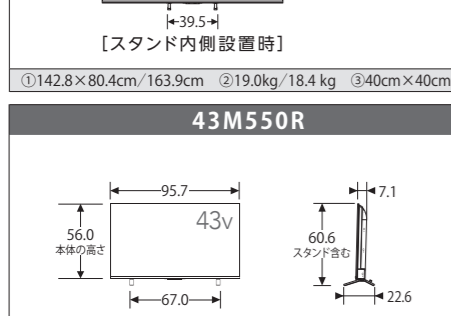
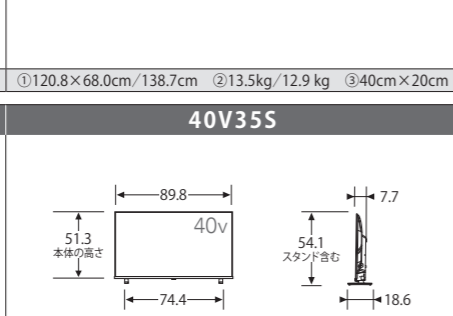
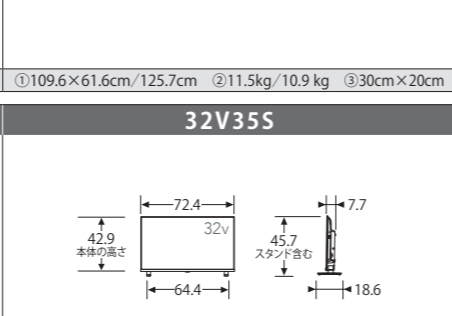
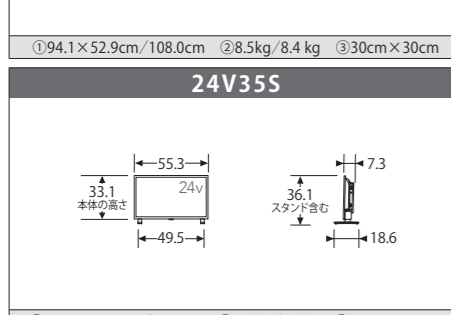
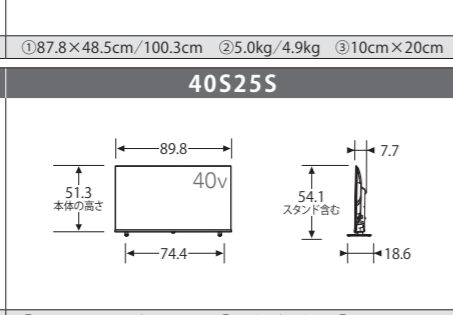
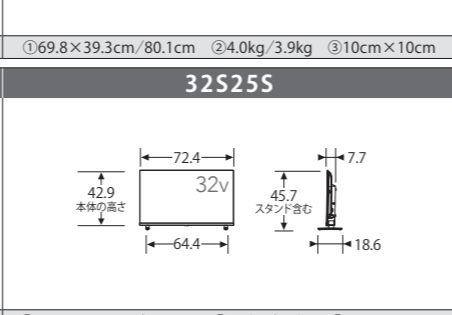
65Z770S	55Z770S	50Z770S
 <p>①142.8×80.4cm/163.9cm ②27.5kg/21.6kg ③40cm×40cm</p>	 <p>①121.0×68.0cm/138.8cm ②19.5kg/15.7kg ③40cm×20cm</p>	 <p>①109.6×61.6cm/125.7cm ②17.0kg/13.2kg ③30cm×20cm</p>
43Z770S	85M550R	75M550R
 <p>①94.1×52.9cm/108.0cm ②14.0kg/10.2kg ③30cm×30cm</p>	 <p>①187.2×105.3cm/214.8cm ②28.5kg/27.5kg ③50cm×40cm</p>	 <p>①165.0×92.8cm/189.3cm ②27.5kg/26.8kg ③60cm×40cm</p>
65M550R	55M550R	50M550R
 <p>①142.8×80.4cm/163.9cm ②19.0kg/18.4kg ③40cm×40cm</p>	 <p>①120.8×68.0cm/138.7cm ②13.5kg/12.9kg ③40cm×20cm</p>	 <p>①109.6×61.6cm/125.7cm ②11.5kg/10.9kg ③30cm×20cm</p>
43M550R	40V35S	32V35S
 <p>①94.1×52.9cm/108.0cm ②8.5kg/8.4kg ③30cm×30cm</p>	 <p>①87.8×48.5cm/100.3cm ②5.0kg/4.9kg ③10cm×20cm</p>	 <p>①69.8×39.3cm/80.1cm ②4.0kg/3.9kg ③10cm×10cm</p>
24V35S	40S25S	32S25S
 <p>①52.1×29.3cm/59.8cm ②3.0kg/2.9kg ③20cm×20cm</p>	 <p>①87.8×48.5cm/100.3cm ②5.0kg/4.9kg ③10cm×20cm</p>	 <p>①69.8×39.3cm/80.1cm ②4.0kg/3.9kg ③10cm×10cm</p>

※正面図は外形最大寸法(スタンド含まず)、側面図は外形最大寸法(スタンド含む)の本体寸法です。
※X9900R/X8900R/Z9900R/Z970R/Z770S/Z770R/M550R/V35S/S25Sシリーズは見やすさを考慮し、画面を約1〜3度傾斜させた設計です。

※地上・BS・110度CSデジタル放送を楽しむためには、地上・BS・110度CSデジタル放送用のアンテナが必要です。※BSデジタルや110度CSデジタルの有料放送を受信するには、サービス会社との契約が必要です。くわしくは各放送のサービス会社にお問い合わせください。※JEITAとは社団法人 電子情報技術産業協会のこと。仕様の音声出力表示はJEITAで定めた測定法に基づいて測定したものです。※年間消費電力量は省エネ法に基づいて、1日あたり5.1時間の平均視聴時間/18.9時間の待機時間(電子番組表取得時間を含む)で算出した、一年間に消費する電力量です。※省エネ基準達成率表示のご注意:2026年度目標に対する達成率には、目標基準値に付加機能分の消費電力量が含まれていないため付加機能により消費電力量が増加する場合は、2026年度の達成率が低く表示されます。お求めになる商品の機能と消費電力量をお確かめのうえ、商品をお選びいただきますようお願いいたします。●ハードディスクについて※ハードディスクにはラジオ放送、独立データ放送の録画はできません。※何らかの原因により、データが録画・編集されなかった場合や、録画・編集されたデータが破損または消去された場合において、当社は故意または重大失失の場合を除き、データの補償およびそれに付随する損害について責任を負いません。※コンテンツ保護のため、高度にローカル暗号化されたシステムにより、その放送を受信したレグザでのみ再生ができます。なお、ローカル暗号化とはUSBハードディスクに録画したものを、受信したテレビ以外で見られたり、コピーされないよう、決まった規則に従って録画時にデータを変換することをいいます。※動作中に電源プラグを抜いたり停電があった場合、ハードディスクの記録内容はすべて消えることがあります。●著作権について※あなご録画・録音したものは、著作権上、個人的または家庭内その他これに準ずる限られた範囲内において使用することをを超えて、権利者に無断で使用できません。権利者の許諾なく、個人的または家庭内その他これに準ずる限られた範囲内において使用することをを超えて、録画・録音したものを複製・改変したり、録画・録音したものをインターネットなどで送信・提示することは著作権法上禁止されています。著作権法違反によって生じた損害に関しては、当社は一切関与いたしません。なお、著作権法違反は刑事処罰の対象となりますので自己責任の下でご利用ください。※Rovi Solutions Corporationならびに他の権利者が保有する米国防特許およびその他の知的財産権で保護された著作権保護技術を採用しています。この著作権保護技術の使用は、Rovi Solutions Corporationの許可が必要で、また、Rovi Solutions Corporationの特別な許しがなく、家庭用およびその他一部の鑑賞用の使用に制限されています。分解したり、改造したりすることも禁じられています。※通信機能を利用した結果あるいは利用できなかったことによって生じた損害などの補償につきましては、当社は故意または重大失失の場合を除き、その責任を負いません。※画面中の写真・数字はすべてハズミ合成です。

当社はテレビの補修性能部品を製造打ち切り後8年保有しています。ただし、場合により、補修に代えて補修額に相当する金額にて他のテレビに交換をお願いする場合がございますので、ご了承ください。

ご注意

ECOLOGY × TECHNOLOGY

節電モードによる節電を実施

バックライトの明るさを制御することでテレビの節電ができます。画面の明るさを抑える「節電1」、「節電1」よりもさらに明るさを抑える「節電2」の2段階の節電メニューを搭載。

※「節電1」、「節電2」にすると画面の明るさが暗くなります。

このマークは、省エネ性能を表し、省エネ基準達成機種は緑色、未達成機種は黄赤色になります。商品をお選びになる時にご参考ください。【達成率】は、省エネ法に定められた2026年度基準に対する、省エネエネルギー基準達成率を示すものです。

J-Mossグリーンマークは、「JIS C 0950 電機・電子機器の特定の化学物質の含有表示方法」(通称J-Moss)での、特定の化学物質の含有率が基準値以下であることを表すマークです。当社のテレビはすべてのモデルで基準をクリアしています。

地上デジタル放送

高画質な「デジタルハイビジョン放送」、高音質な「5.1chサラウンド放送」、便利な「データ放送」などの各種サービスが揃っています。

※LAN端子を使って地上デジタル放送のデータ放送・双方向サービスをお楽しみいただくには、ブロードバンド回線業者およびインターネットプロバイダーとの契約が必要です。

110度CSデジタル放送

スカパー!に加入すれば、多彩な専門チャンネルが楽しめます。

※BSデジタル放送と110度CSデジタル放送、両方に対応したチューナーがデジタルテレビがあれば、1つの衛星放送用アンテナで受信できます。

スカパー!カスタマーセンター(総合窓口)

TEL:【フリーダイヤル】 PHS・IP電話:
0120-039-888 03-4334-7777
受付時間 10:00~20:00(年中無休)

BSデジタル放送

ハイビジョン番組が揃い、データ放送や双方向サービスが充実しました。

BSデジタル4K放送 / 110度CSデジタル4K放送

さまざまなジャンルの番組を4Kで放送。

※110度CS4Kでは、放送サービスが終了しているため、現在は放送されていません。(2025年6月現在)

V35S/S25SシリーズにはB-CAS / miniB-CASカードを必ず挿入してください。

V35S/S25SシリーズにはBS・110度CSによる4K・8K放送(4K・8K衛星放送)の受信機能は搭載されていません。受信機能を搭載した外部機器(別売)と接続する必要があります。また、すべてのテレビに8K放送の受信機能は搭載されていません。

- ▶ デジタルテレビ放送では、コピー制御のために、B-CAS / miniB-CASカードの機能を利用します。
- ▶ 挿入されない、地上・BS・110度CSのすべてのデジタルテレビ放送が映らなくなります。
- ▶ NHK、無料民放の番組も、B-CAS / miniB-CASカードを挿入してお楽しみください。

※ZX1/ZX2/Z890S/Z770S/X770S/X9900R/X8900R/Z9900R/Z970R/M550Rシリーズは従来のB-CASカードに代わりACAS方式を採用していますので、B-CASカードの挿入口はありません。また、B-CASカードは付属しておりません。

地上デジタル放送をすぐに、カンタンに、楽しめます

アンテナを設置して見る

地上デジタル放送をお楽しみいただくには対応UHFアンテナ・機器が必要になります。くわしくはお問い合わせの販売店へお問い合わせください。

ケーブルテレビを利用して見る

CATV会社では地上デジタル放送を以下の3つの方式で再送信しています。

CATVパスルー方式

①同一周波数パスルー方式 (そのままの周波数、変調方式で伝送する方式)

②周波数変換パスルー方式 (伝送可能な周波数に変換して伝送する方式)

※レグザは地上デジタルCATVパスルー対応です。

トランスモジュレーション方式

③トランスモジュレーション方式 (変調方式を変更して伝送する方式)

※トランスモジュレーション方式の放送をご覧になるにはCATV会社の専用ホームターミナル(アダプター)が必要になります。くわしくはCATV会社にご相談ください。

ネットワークサービスに関するご注意

▶本機が提供するネットワークサービスを利用する場合、予約ランキングの集計や情報端末上での履歴表示のため、本機の情報(チャンネル切替、録画予約、録画番組、検索履歴など)、動作状態の履歴情報、本機に接続されたUSBハードディスクなどの識別情報や動作状態の履歴情報などを、ご登録いただいた都道府県、性別などの情報が当社または当社の委託先のサーバーで記録されます。これらの情報は、ネットワークサービスの提供以外に、品質改善やマーケティング、広告配信などの目的で利用することがあり、この目的の範囲内で第三者に提供する場合があります。これらの情報から当社が利用者個人を特定することはありません。▶ネットワークサービスを利用しない設定にした場合、またはレグザプライバシーポリシーを同意しない設定にした場合(お使いの機種により異なります)には、それまでにサーバーが収集した本機や本機に接続された機器に関する情報は、サーバーから消去されます。ネットワークに接続されていない場合には、次にネットワークに接続した際にサーバーから消去されます。▶当社が提供するネットワークサービスは予告なく休止、終了、または内容を変更する場合があります。▶ご利用にはインターネットプロバイダーや回線事業者との契約・使用料が別途必要です。

ダビング10について*

ダビング10番組のデジタルダビングは、コピー9回+ムープ1回となります。

▶ダビング10とは、従来「1回だけ録画可能」であったデジタル放送番組を、一定の条件のもとでコピー回数9回+ムープ1回可能に緩和するものです。▶デジタル放送番組のすべてがダビング10になるわけではありません。▶他機器へのディスクにダビングおよびそれを再生する場合は、機器およびディスクがCPRMまたはAACSS™に対応していることが必要です。

*1)ダビング10について、くわしくは一般社団法人 放送サービス高度化推進協会(A-PAB)のホームページ(www.apab.or.jp)をご参照ください。*2)CPRM(Content Protection for Recordable Media)およびAACSS(Advanced Access Content System)とは、ダビング10のデジタル放送番組に対するコンテンツの保護技術のひとつです。

無線LAN機器使用上の注意事項 (S25Sを除くシリーズ)

本製品の使用周波数帯では、電子レンジなどの産業・科学・医療用機器のほか工場での製造ラインなどで使用されている移動体識別用の構内無線局(免許を要する無線局)および特定小電力無線局(免許を要しない無線局)ならびにアマチュア無線局(免許を要する無線局)が運用されています。

1. 本製品を使用する前に、近くで移動体識別用の構内無線局および特定小電力無線局ならびにアマチュア無線局が運用されていないことを確認してください。

2. 万一、本製品から移動体識別用の構内無線局に対して有害な電波干渉の事例が発生した場合には、速やかに使用周波数を変更するかまたは電波の発射を停止したうえ、下記連絡先にご連絡頂き、混信回避のための措置など(例えば、パーテーションの設置など)についてご相談ください。

3. その他、本製品から移動体識別用の特定小電力無線局あるいはアマチュア無線局に対して有害な電波干渉の事例が発生した場合など何かお困りのことが起きたときは、「東芝テレビご相談センター」へお問い合わせください。

※無線LAN製品ご使用時におけるセキュリティに関するご注意について、くわしくはレグザホームページ[www.regza.com]をご覧ください。

●本製品背面の定格銘板に記載されている周波数表示は、以下の内容を示しています。

2.4GHz帯を使用

変調方式がDSSSとOFDM方式

2.4DS/OF4

電波干渉距離 40m以下

全帯域を使用し、かつ移動体識別装置の帯域を回避可能であることを意味する。

有機ELテレビについてのご注意

※有機ELパネルは、その高精細な画像を得るために採用している材料の特性上、長時間利用したとき、画素ごとに輝度差が生じる「焼き付き」が起こることがあります。画面内の同じ位置に変化しない画像の表示を続けたり、繰り返し表示したりすると、画像が焼き付き、元に戻せなくなる場合があります。画面サイズを「フル」や「ズーム」にした時、機能設定メニューの「設定」→「機能設定」→「パネルメンテナンス」を実行することで、焼き付きが軽減します。

家電リサイクル法におけるテレビの廃棄について

※テレビ(ブラウン管式、液晶・有機EL・プラズマ式)を廃棄する場合には家電リサイクル法に基づき収集・運搬料金、再商品化等料金(リサイクル料金)が必要になります。

液晶テレビについてのご注意

※液晶テレビは微細な画素の集合で表示しており、99.99%以上の有効画素がありますが、0.01%以下の画素欠けや常時点灯する画素などがありますので、あらかじめご了承ください。

画面サイズについてのご注意

※各種の画面サイズ切替機能を備えています。テレビ番組などソフトの映像比率と異なるモードを選択されますと、オリジナルの映像とは見え方に差が出ます。この点にご留意の上、画面モードをお選びください。※テレビを公衆に視聴させることを目的として喫茶店、ホテルなどにおいて画面分割機能など画面モード切替機能(スーパーライブモード・ズームモード・フルモード)などを利用して画面の分割表示や圧縮、引き伸ばしなどを行いますと、著作権法上で保護されている著作権者の権利を侵害するおそれがありますので、ご注意ください。

壁掛け設置についてのご注意

※壁掛け設置には、壁に十分な強度があることと設置のための特別な技術が必要になります。壁の確認、補強工事および有機ELテレビや液晶テレビの設置工事の際は、お近くの販売店にご相談ください。

CATVについてのご注意

※CATVの受信はサービス(放送)の行われている地域でのみ可能です。CATVを受信するときは、CATV会社との受信契約が必要です。さらに、スクランブルのかかった有料放送の視聴、録画にはホームターミナル(アダプター)が必要になります。くわしくはCATV会社にご相談ください。

ネット機能についてのご注意

※ネット機能のご利用には、ブロードバンド回線業者およびインターネットプロバイダーとの契約が別途必要です。

※HDMI、HDMI High-Definition Multimedia Interfaceという語、HDMIのトレードドレスおよびHDMIのロゴは、HDMI Licensing Administrator, Inc.の商標または登録商標です。※Google、YouTubeは、Google LLCの商標です。※Blu-ray Disc™(ブルーレイディスク)、Blu-ray™(ブルーレイ)、Ultra HD Blu-ray™は、Blu-ray Disc Associationの商標です。※この製品はドルビーラボラトリーズからの実施権に基づき製造されています。Dolby、ドルビー、Dolby Vision、Dolby Atmos、Dolby Audio、Dolby Vision IQ、及びDolby Digitalはドルビーラボラトリーズライセンスプログラムによる商標です。非公開機密著作物。著作権1992-2024年。ドルビーラボラトリーズ、許諾複製。※Bluetoothは米国内におけるBluetooth SIG, Inc.の登録商標または商標です。※その他の本カタログに記載されている社名・商品名・サービス名などは、それぞれ各社が商標として使用している場合があります。